

ITK

Система лотков для оптического кабеля

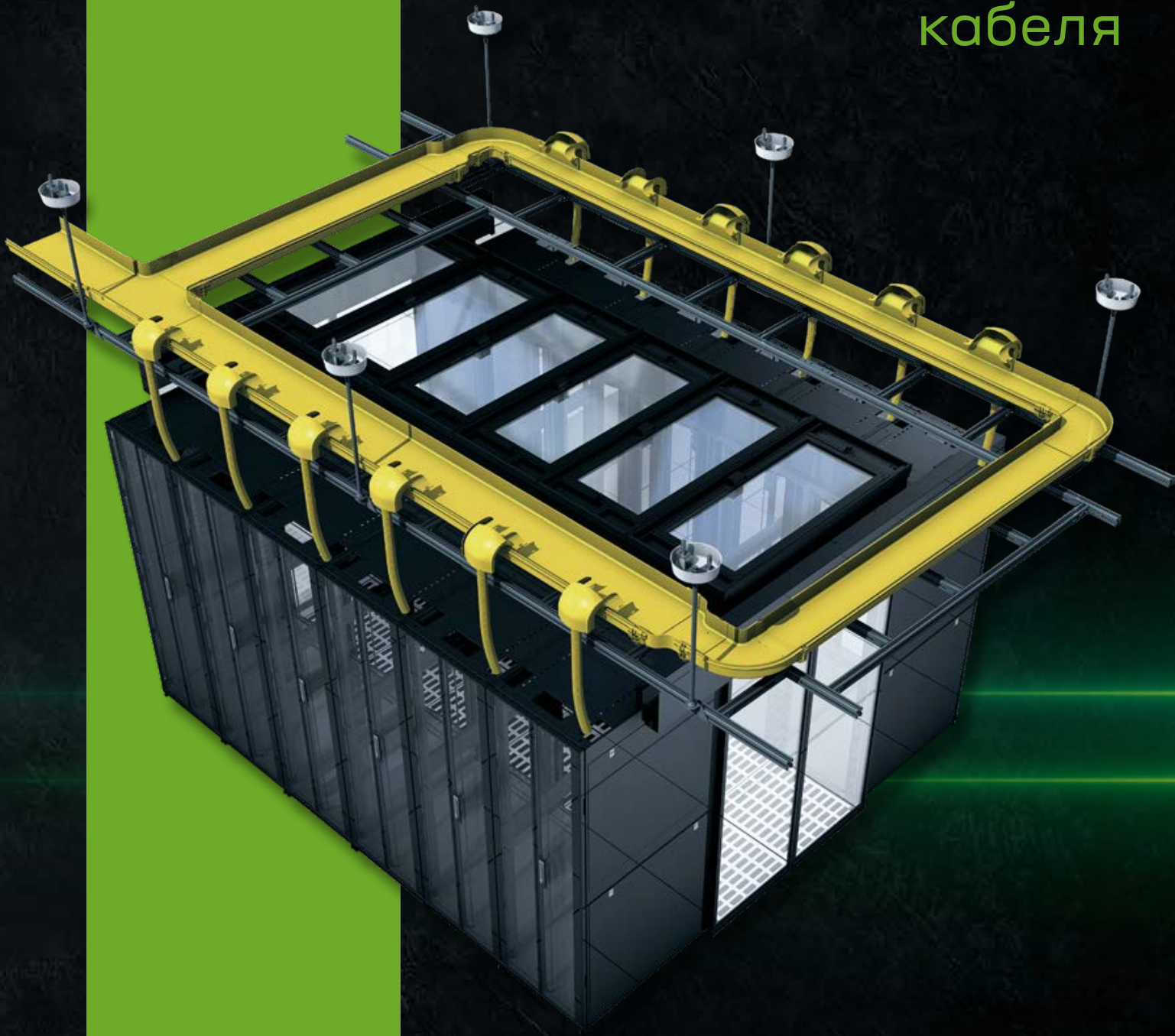

2023



Простота
монтажа



Высокая
нагрузочная
способность



Компактность

О ТОРГОВОЙ МАРКЕ



ИТК – известная российская марка телекоммуникационного оборудования, под которой выпускается надежная продукция для ИТ-рынка. ТМ ИТК принадлежит одному из крупнейших производителей на российском электротехническом рынке – компании IEK GROUP.

Стратегическая производственная база ИТК расположена в Тульской области. Часть продукции ИТК® производится по контракту на заводах партнёров в странах Европы и Азии.

На современном высокотехнологичном оборудовании выпускаются:

- 19" монтажные шкафы,
- оборудование для электропитания и мониторинга,
- системы кондиционирования,
- LAN-кабель и инструменты,
- оптические и медные компоненты СКС.



ГАРАНТИРОВАННОЕ КАЧЕСТВО – СООТВЕТВИЕ МИРОВЫМ СТАНДАРТАМ

Вся продукция ИТК®, независимо от места производства, проходит многоступенчатый контроль качества и соответствует российским и мировым стандартам.

При широком ассортименте готовых решений продукция ИТК® имеет идеальное для российского рынка соотношение высокого качества и доступной цены. Оборудование ИТК® используется в большом количестве престижных проектов и применяется в программах реконструкции и обновления ИТ-систем крупнейших российских и зарубежных организаций.

СОДЕРЖАНИЕ

Система лотков для оптического кабеля	2
Трассы для оптоволоконных соединений.....	3
Рекомендуемый объем заполнения лотков.....	4



Прямые секции лотков

5



Система распределения волоконно-оптического кабеля 360×100

25

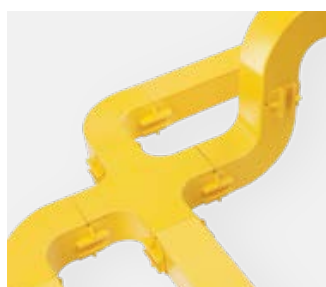

Система распределения волоконно-оптического кабеля 60×60

8



Система распределения волоконно-оптического кабеля 600×100

30



Система распределения волоконно-оптического кабеля 120×100

13



Кабельные спуски и выходы

38

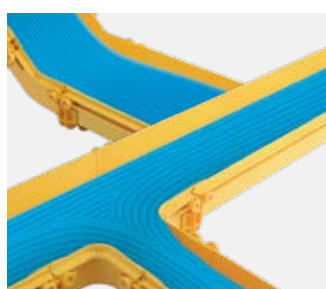

Система распределения волоконно-оптического кабеля 240×100

19

Система лотков для оптического кабеля

Системы лотков предназначены для защиты и маршрутизации оптико-волоконных соединительных кабелей, организации кабельных узлов в сетевых шкафах, оптических распределительных устройствах и в других оконечных устройствах. Пластиковый лоток для оптического кабеля является лучшим решением с учетом требований к кабельным трассам для оптоволоконных соединений, эстетично выглядит, а также прост в обслуживании.

Существует два материала для его изготовления:

- АБС-полимер – экологически чистый и высококлассный;
- ПВХ – оптимальный по стоимости, для проектов с ограниченным бюджетом.

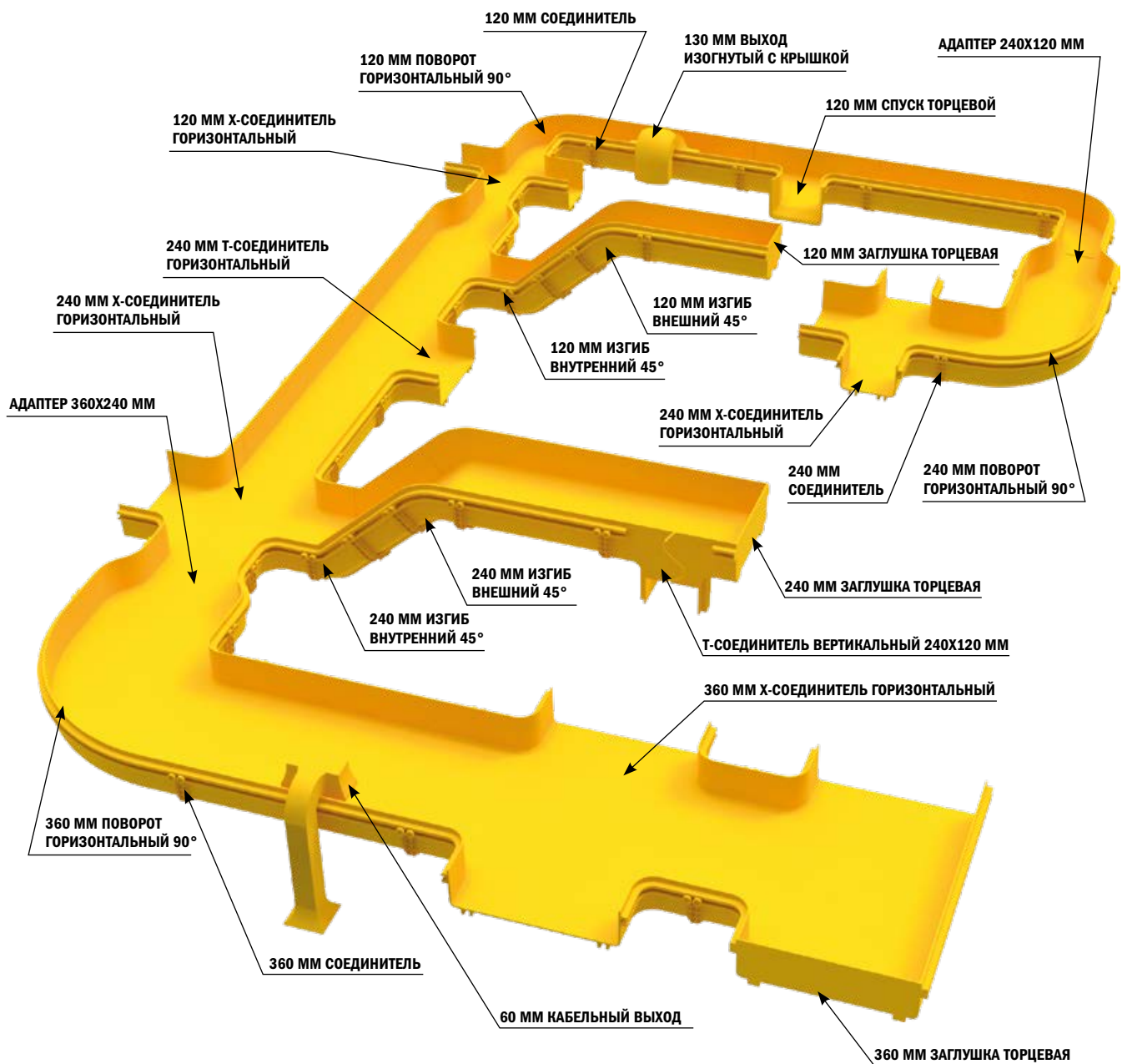

ТРАССЫ ДЛЯ ОПТОВОЛОКОННЫХ СОЕДИНЕНИЙ

Опτικο-волоконные соединительные кабели имеют больше функций и гораздо большую пропускную способность, чем традиционные кабели из меди. При этом оптоволоконные кабели хрупки и требуют надежной защиты.

Традиционная прокладка в открытых кабельных лотках и лестничных эстакадах может привести к повреждению волоконных кабелей.

Оптоволоконные кабельные соединения должны быть отделены от всех медных кабелей и проложены по закрытой кабельной трассе. Они должны быть легко различимы благодаря яркой окраске.

Требования к организации оптико-волоконной кабельной трассы



Минимальный радиус изгиба – обычно 30 мм.



Простой монтаж системы организации оптоволоконных соединений.



Самозатухающий пластик.



Полная доступность оптического волокна.



Соответствие требованиям RoHS (директивы ЕС по ограничению использования опасных веществ).

Рекомендуемый объем заполнения лотков

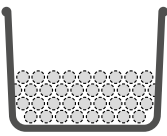
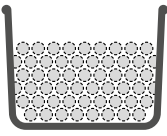
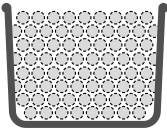
Объем заполнения	Размер кабельной трассы, мм	Количество кабелей, шт.				
		Диаметр 1,6 мм	Диаметр 2,0 мм	Диаметр 3,0 мм	Диаметр 5,2 мм	Диаметр 6,1 мм
 50%	60×60	650	450	200	60	40
	120×100	2300	1450	650	200	135
	240×100	4750	2900	1300	425	300
	360×100	7000	4350	1950	650	460
	600×100	11700	7500	3300	1100	760
 75%	60×60	975	675	300	90	60
	120×100	3450	2175	975	300	200
	240×100	6975	4350	1950	630	450
	360×100	10500	6525	2925	975	690
	600×100	17550	11250	4950	1650	1140
 100%	60×60	1300	900	400	120	80
	120×100	4600	2900	1300	400	270
	240×100	9300	5800	2600	850	600
	360×100	14000	8700	3900	1300	920
	600×100	23400	15000	6600	2200	1520

ПРЯМЫЕ СЕКЦИИ ЛОТКОВ



Защита от огня



Стойкость к ударам



Высокая прочность



СЕРИЯ 60

Используется для горизонтальной прокладки кабелей во всей системе. Может использоваться с крышкой и арматурой.



Артикул	Наименование	Спецификация, мм			Габариты, мм	Материал
		Ш	В	Д		
DS-060-3A100	Лоток оптический прямая секция 60×60×2000мм	60	60	2000	64×64×2000	ПВХ
DS-060-38111	Крышка опт. лотка прямая секция 60×2000мм	60	—	2000	64×7,5×2000	ПВХ

**СЕРИЯ 60
ПЕРФОРИРОВАННЫЙ**

Подходит для кабельной разводки внутри шкафов и для размещения в вертикальной плоскости с обеих сторон бескорпусных стоек.



Артикул	Наименование	Спецификация, мм			Габариты, мм	Материал
		Ш	В	Д		
DS-060-КР4216	Лоток оптический перфорированный 60x60x2000мм	60	60	2000	64×64×2000	ПВХ
DS-060-38111	ПК Крышка опт. лотка прямая секция 60x2000мм	60	—	2000	64×7,5×2000	ПВХ

СЕРИЯ 120

Используется для горизонтальной прокладки кабелей во всей системе. Может использоваться с крышкой и арматурой.



Артикул	Наименование	Спецификация, мм			Габариты, мм	Материал
		Ш	В	Д		
DS-120-3A300	Лоток оптический прямая секция 100x120x2000мм	120	100	2000	158×118×2000	ПВХ
DS-060-38192	Крышка поворота горизонтального 90град опт. лотка 60мм	120	—	2000	155×12×2000	ПВХ

СЕРИЯ 240

Используется для горизонтальной прокладки кабелей во всей системе. Может использоваться с крышкой и арматурой.

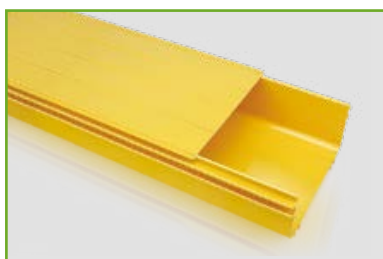

Артикул	Наименование	Спецификация, мм			Габариты, мм	Материал
		Ш	В	Д		
DS-240-3A600 ПК	Лоток оптический прямая секция 100x240x2000мм	240	100	2000	278×118×2000	ПВХ
DS-240-38611 ПК	Крышка опт. лотка прямая секция 240x2000мм	240	—	2000	274×12×2000	ПВХ

СЕРИЯ 360

Используется для горизонтальной прокладки кабелей во всей системе. Может использоваться с крышкой и арматурой.

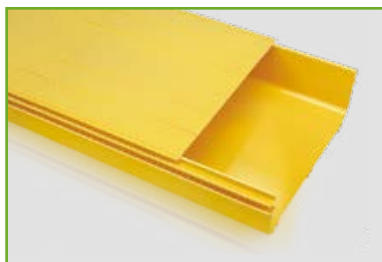

Артикул	Наименование	Спецификация, мм			Габариты, мм	Материал
		Ш	В	Д		
DS-360-3A800	Лоток оптический прямая секция 100x360x2000мм	360	100	2000	396×118×2000	ПВХ
DS-360-38811	Крышка опт. лотка прямая секция 360x2000мм	360	—	2000	389×12×2000	ПВХ

СЕРИЯ 600

Используется для горизонтальной прокладки кабелей во всей системе. Может использоваться с крышкой и арматурой.

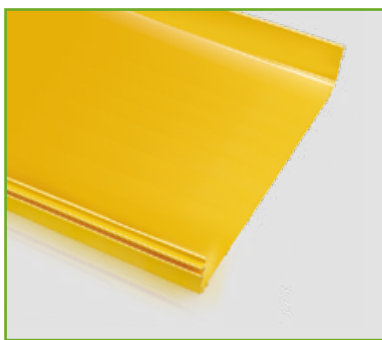

Артикул	Наименование	Спецификация, мм			Габариты, мм	Материал
		Ш	В	Д		
DS-600-3A900	Лоток оптический прямая секция 100x600x2000мм	600	100	2000	636×118×2000	ПВХ

**СИСТЕМА РАСПРЕДЕЛЕНИЯ
ВОЛОКОННО-ОПТИЧЕСКОГО
КАБЕЛЯ**

60 × 60



60 ММ СОЕДИНИТЕЛЬ ТИПА А

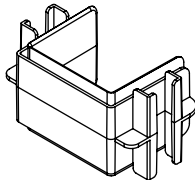
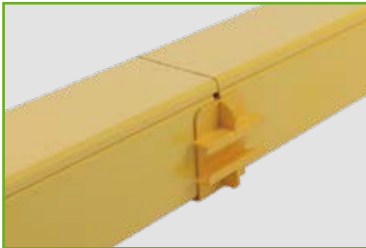

Артикул	Наименование	Спецификация, мм		Габариты, мм	Материал
		Ш	В		
DS-060-311A0		60	60	90×50×54	ПВХ/ АБС-пластик

- Сокращает время соединения секций лотка и/или компонентов системы.
- Для обычного монтажа не требуются винты.
- Огнестойкий: UL94-V0.

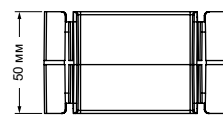
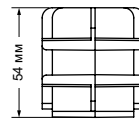
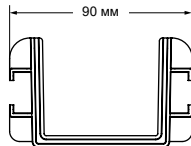
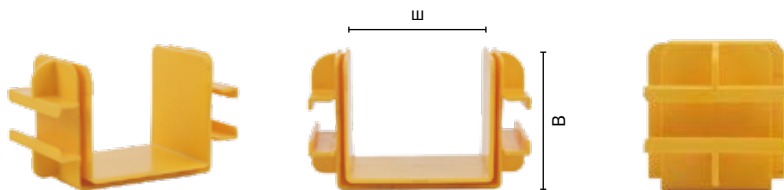

60 ММ ПОВОРОТ ГОРИЗОНТАЛЬНЫЙ 90°

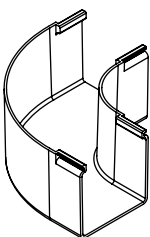
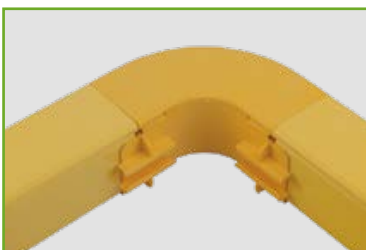

Артикул	Наименование	Спецификация, мм		Габариты, мм	Материал
		Ш	В		
DS-060-31190	ИТК Поворот горизонтальный 90град оптического лотка 60мм	60	60	134×134×61	ПВХ/ АБС-пластик
DS-060-38192	ИТК Крышка поворота горизонтального 90град оптического лотка 60мм	60	—	135×135×7,5	ПВХ/ АБС-пластик

- Крепится к лотку 60×60 мм для создания угла горизонтального ответвления на 90° от прямой горизонтальной прокладки.
- Для монтажа необходимо 2 соединителя DS-060-311A0.
- Огнестойкий: UL94-V0.

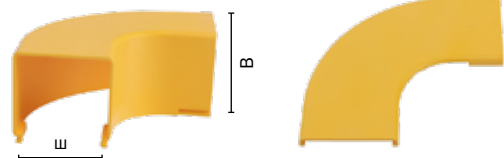

Крышка

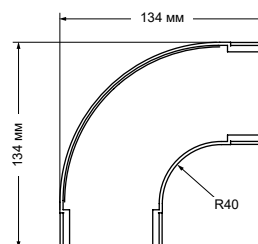
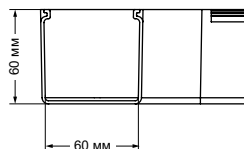

60 ММ ИЗГИБ ВНУТРЕННИЙ 90°



Артикул	Наименование	Спецификация, мм		Габариты, мм	Материал
		Ш	В		
DS-060-311S0	ITK Изгиб внутренний 90град опт. лотка 60мм	60	60	140×64×140	ПВХ/ АБС-пластик
DS-060-38194	ITK Крышка изгиба пластик. внутр. 90град опт. лотка 60мм	60	—	85×64×85	ПВХ/ АБС-пластик

- Крепится к лотку 60×60 мм для организации поворота трассы на 90° вверх.
- Для монтажа необходимо 2 соединителя DS-060-311A0.
- Огнестойкий: UL94-V0.

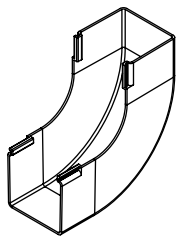
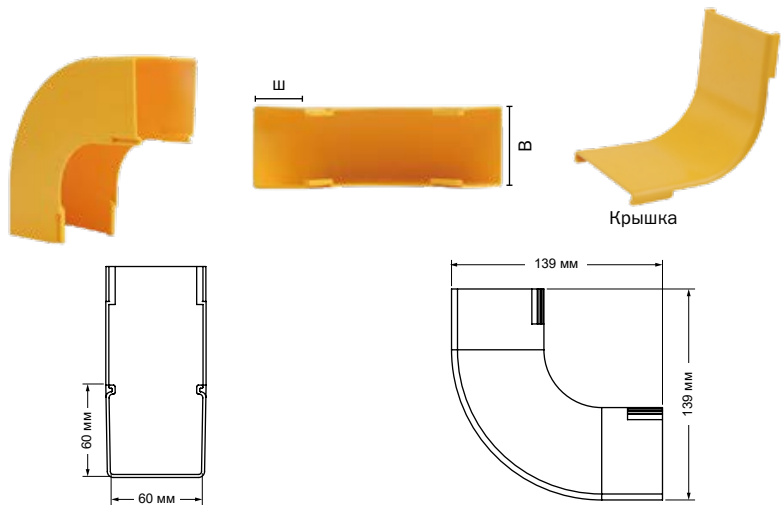

60 ММ ИЗГИБ ВНЕШНИЙ 90°



Артикул	Наименование	Спецификация, мм		Габариты, мм	Материал
		Ш	В		
DS-060-311X0	ITK Изгиб внешний 90град опт. лотка 60мм	60	60	134×134×61	ПВХ/ АБС-пластик
DS-060-38193	ITK Крышка изгиба пластик. внеш. 90град опт. лотка 60мм	60	—	143×64×143	ПВХ/ АБС-пластик

- Крепится к лотку 60×60 мм для организации поворота трассы на 90° вниз.
- Для монтажа необходимо 2 соединителя DS-060-311A0.
- Огнестойкий: UL94-V0.

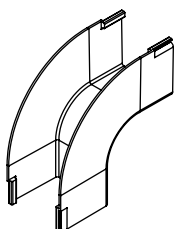
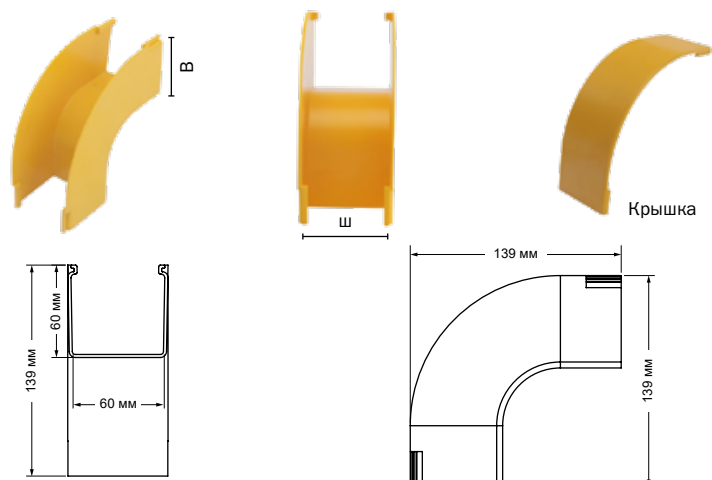

60 ММ Т-СОЕДИНИТЕЛЬ ГОРИЗОНТАЛЬНЫЙ



Артикул	Наименование	Спецификация, мм		Габариты, мм	Материал
		Ш	В		
DS-060-31120	ПТК Т-соединитель горизонтальный оптического лотка 60мм	60	60	201 × 134 × 61	ПВХ/ АБС-пластик
DS-060-38132	ПТК Крышка Т-соединителя горизонтальная опт. лотка 60мм	60	—	143 × 64 × 143	ПВХ/ АБС-пластик

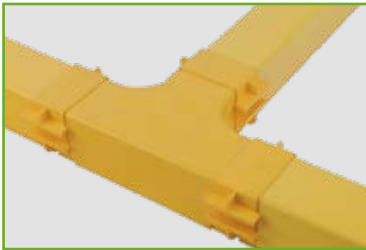

- Крепится к лотку 60×60 мм для организации Т-образного ответвления трассы.
- Для монтажа необходимо 3 соединителя DS-060-311A0.
- Огнестойкий: UL94-V0.

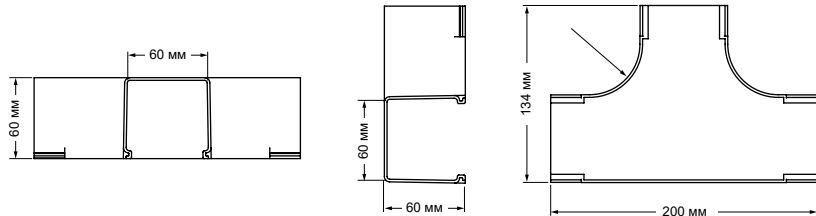
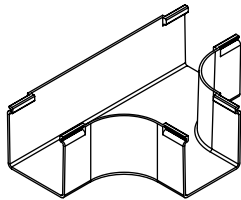
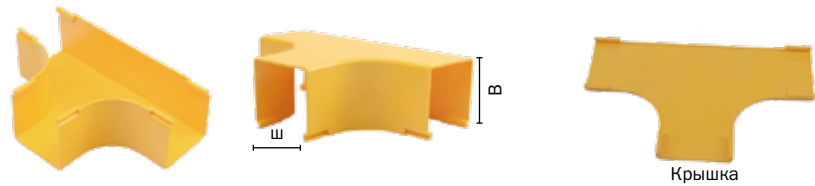

60 ММ Х-СОЕДИНИТЕЛЬ ГОРИЗОНТАЛЬНЫЙ



Артикул	Наименование	Спецификация, мм		Габариты, мм	Материал
		Ш	В		
DS-060-31130	ПТК Х-соединитель горизонтальный оптического лотка 60мм	60	60	201 × 201 × 61	ПВХ/ АБС-пластик
DS-060-38143	ПТК Крышка Х-соединителя горизонтальная опт. лотка 60мм	60	0	205 × 205 × 7,5	ПВХ/ АБС-пластик



- Крепится к лотку 60×60 мм для организации Х-образного ответвления трассы в горизонтальной плоскости.
- Для монтажа необходимо 4 соединителя DS-060-311A0.
- Огнестойкий: UL94-V0.

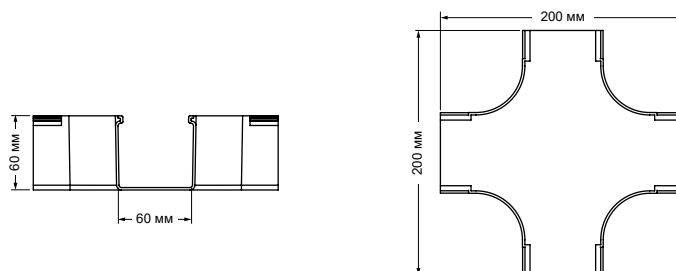
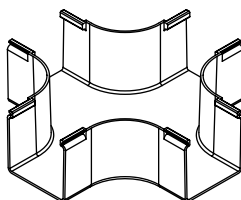
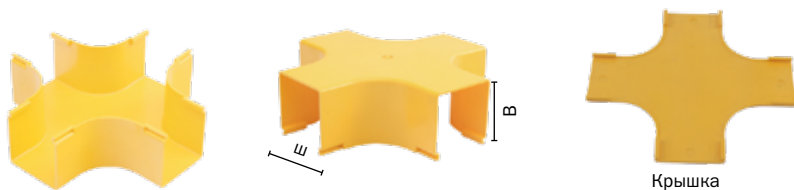

60 ММ Т-СОЕДИНИТЕЛЬ ВЕРТИКАЛЬНЫЙ

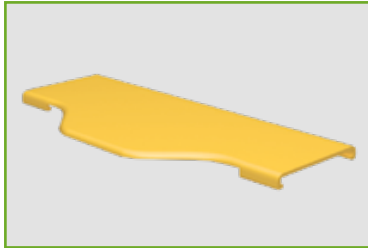

Крышка

Артикул	Наименование	Спецификация, мм		Габариты, мм	Материал
		Ш	В		
DS-060-31140	ITK Т-соединитель вертикальный оптического лотка 60мм	60	60	68×68×27	ПВХ/ АБС-пластик
DS-060-38136	ITK Крышка Т-соединителя вертикальная опт. лотка 60мм	60	—	204×93,5×7,5	ПВХ/ АБС-пластик

- Используется для организации Т-образного ответвления трассы в вертикальной плоскости.
- Огнестойкий: UL94-V0.

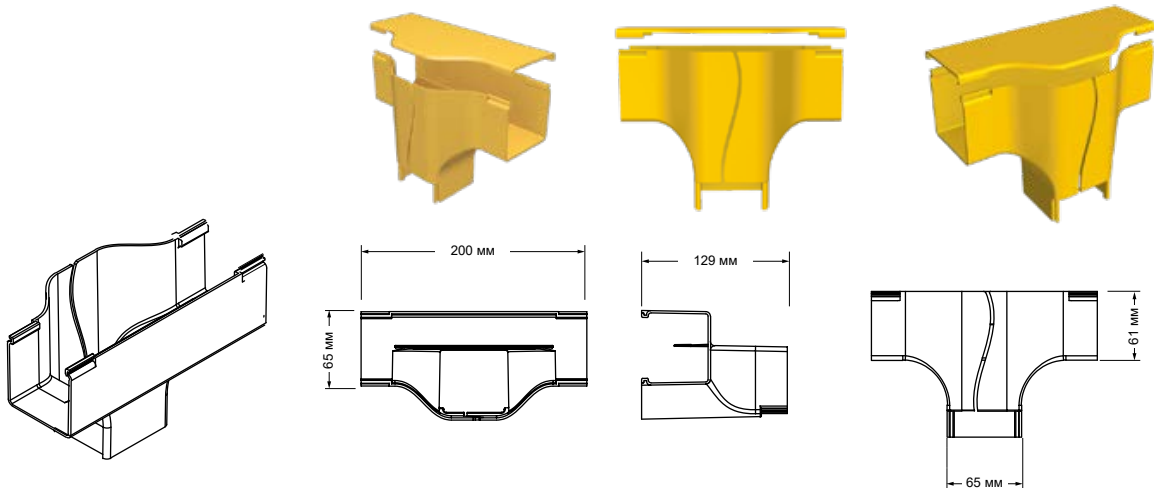

60 ММ ЗАГЛУШКА

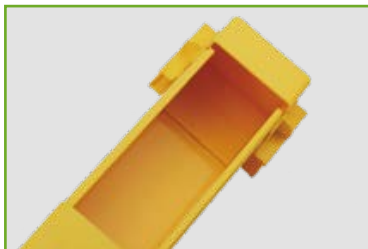

Артикул	Наименование	Спецификация, мм		Габариты, мм	Материал
		Ш	В		
DS-060-31160	ITK Заглушка торцевая опт. лотка 60мм	60	60	68×68×27	ПВХ/ АБС-пластик

- Заглушка на открытые торцы прямых секций и аксессуаров.
- Огнестойкий: UL94-V0.

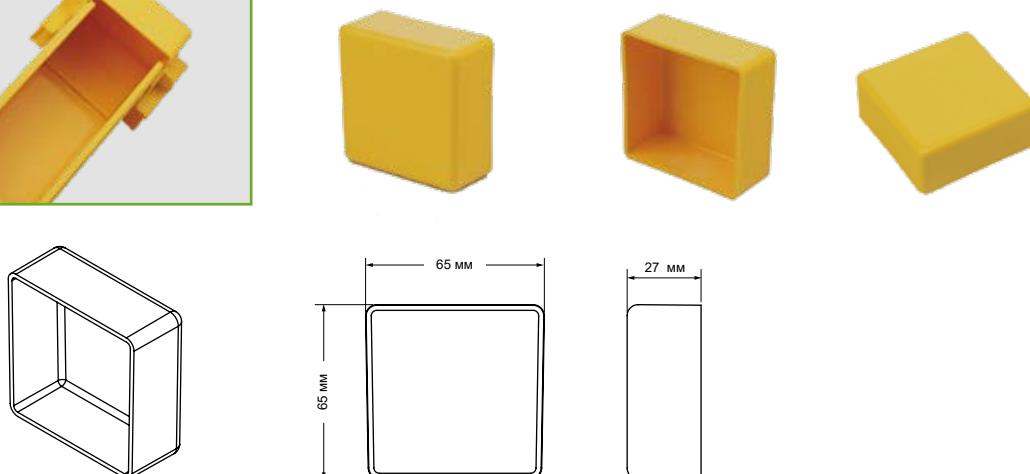

СИСТЕМА РАСПРЕДЕЛЕНИЯ ВОЛОКОННО-ОПТИЧЕСКОГО КАБЕЛЯ

120 × 100



120 ММ СОЕДИНИТЕЛЬ ТИПА В



Артикул	Наименование	Спецификация, мм		Габариты, мм	Материал
		Ш	В		
DS-120-313B0	ITK Соединитель опт. лотка 120мм тип В	120	100	169×84×122	ПВХ/ АБС-пластик

- Предназначен для соединения прямых секций и аксессуаров. Болты для фиксации закручиваются вручную и не требуют применения инструментов.
- Комплектующие детали: 8 винтов с круглой головкой DS-LT5B4 IP55.
- Огнестойкий: UL94-V0.

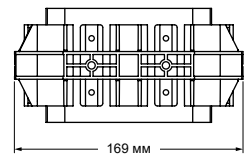
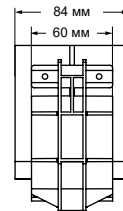
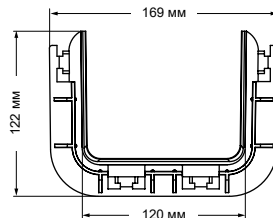
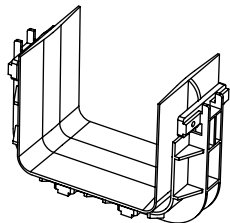
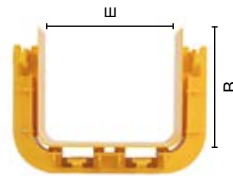

120 ММ ПОВОРОТ ГОРИЗОНТАЛЬНЫЙ 90°



Артикул	Наименование	Спецификация, мм		Габариты, мм	Материал
		Ш	В		
DS-120-31390	ITK Поворот горизонтальный 90град оптического лотка 120мм	120	100	258×258×118	ПВХ/ АБС-пластик
DS-240-38695	ITK Крышка поворота горизонтального 90град опт. лотка 240мм	120	—	262×262×36	ПВХ/ АБС-пластик

- Крепится к лотку 120×100 мм для организации поворота трассы в горизонтальной плоскости на 90°.
- Для монтажа необходимо 2 соединителя DS-120-313B0.
- Огнестойкий: UL94-V0.

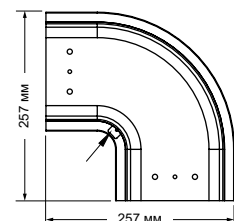
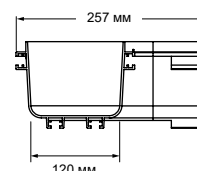
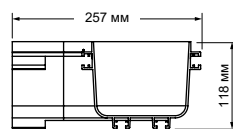
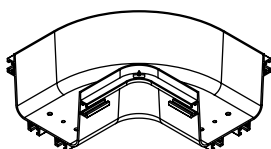

120 ММ ПОВОРОТ ГОРИЗОНТАЛЬНЫЙ 45° БЕЗ РАЗЪЕМА

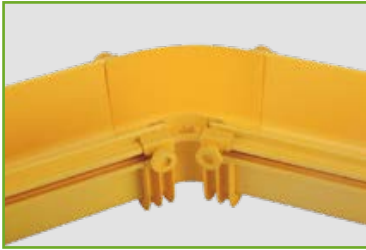

Артикул	Наименование	Спецификация, мм		Габариты, мм	Материал
		Ш	В		
DS-120-LL23F	ПК Поворот горизонтальный 45град оптического лотка 120мм	120	100	196×193×121	ПВХ/ АБС-пластик
DS-120-38351	ПК Крышка поворота горизонтального 45град оптического лотка 120мм	120	—	201×195×38	ПВХ/ АБС-пластик



Крышка

- Крепится к лотку 120×100 мм для организации поворота трассы в горизонтальной плоскости на 45°.
- Для монтажа требуется винт Т-образной формы (DS-LT5B4 P55) и гайка с поворотной головкой (DS-LT338 P55), по 8 шт. каждой детали.
- Огнестойкий: UL94-V0.

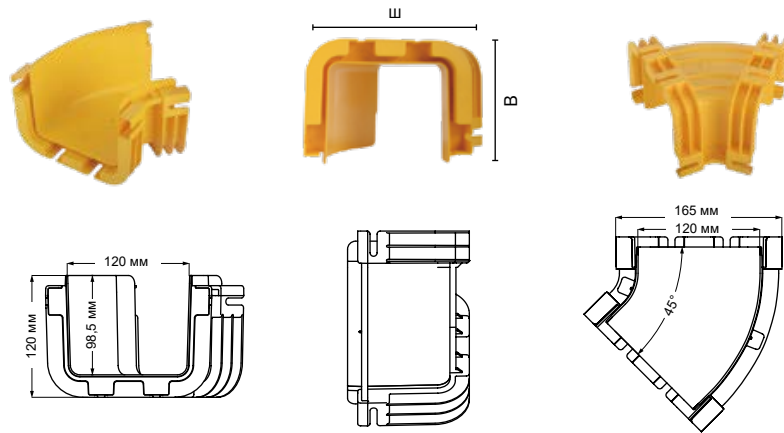
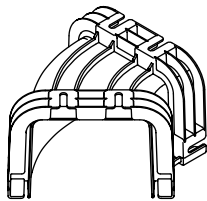

120 ММ ИЗГИБ ВНУТРЕННИЙ 45°



Артикул	Наименование	Спецификация, мм		Габариты, мм	Материал
		Ш	В		
DS-120-313F0	ПК Изгиб внутренний 45град опт. лотка 120мм	120	100	210×155×167	ПВХ/ АБС-пластик
DS-120-38352	ПК Крышка изгиба металл. внутр. 45град опт. лотка 120мм	120	—	143×166×95	Металл



Крышка

- Крепится к лотку 120×100 мм для организации поворота трассы на 45° вверх.
- Для монтажа необходимо 2 соединителя DS-120-313B0.
- Огнестойкий: UL94-V0.

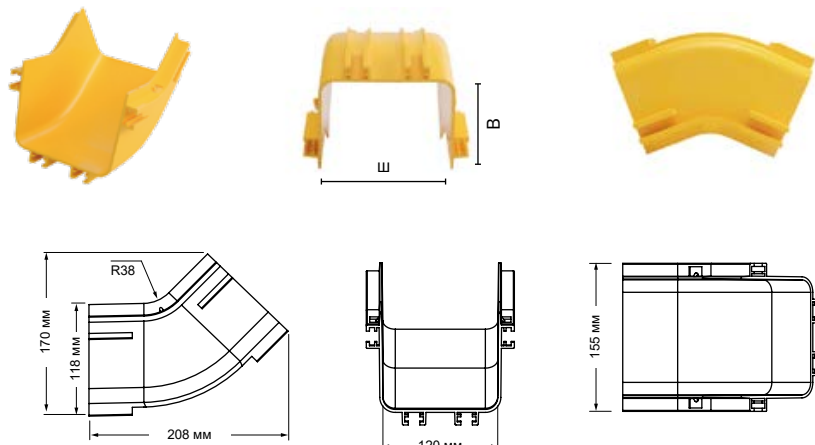
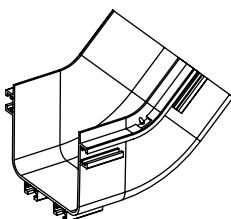

120 ММ ИЗГИБ ВНЕШНИЙ 45°

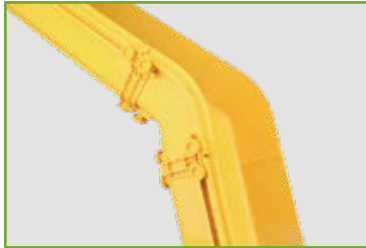

Артикул	Наименование	Спецификация, мм		Габариты, мм	Материал
		Ш	В		
DS-120-31380	ITK Изгиб внешний 45град опт. лотка 120мм	120	100	187×157×162	ПВХ/ АБС-пластик
DS-120-38353	ITK Крышка изгиба металл. внеш. 45град опт. лотка 120мм	120	—	199×166×100	Металл



Крышка

- Крепится к лотку 120×100 мм для организации поворота трассы на 45° вниз.
- Для монтажа необходимо 2 соединителя DS-120-313В0.
- Огнестойкий: UL94-V0.

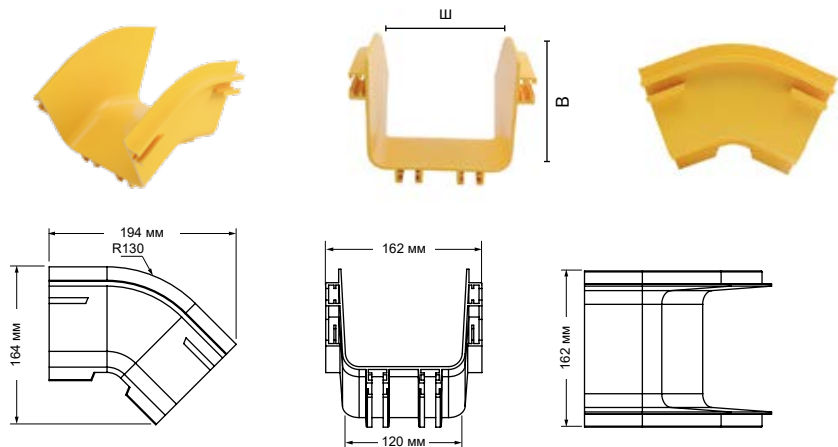

120 ММ Т-СОЕДИНИТЕЛЬ ГОРИЗОНТАЛЬНЫЙ

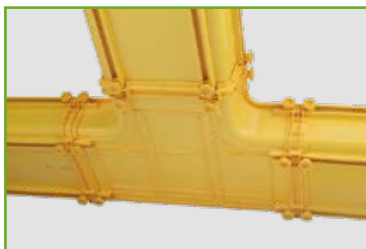

Артикул	Наименование	Спецификация, мм		Габариты, мм	Материал
		Ш	В		
DS-120-31320	ITK Т-соединитель горизонтальный опт. лотка 120мм	120	100	356×256×118	ПВХ/ АБС-пластик
DS-120-38333	ITK Крышка Т-соединителя горизонтальная опт. лотка 120мм	120	—	360×262×36	ПВХ/ АБС-пластик

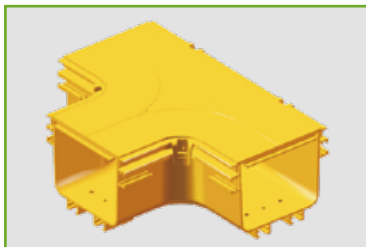

Крышка

- Крепится к лотку 120×100 мм для организации Т-образного ответвления трассы.
- Для монтажа необходимо 3 соединителя DS-120-313В0.
- Огнестойкий: UL94-V0.

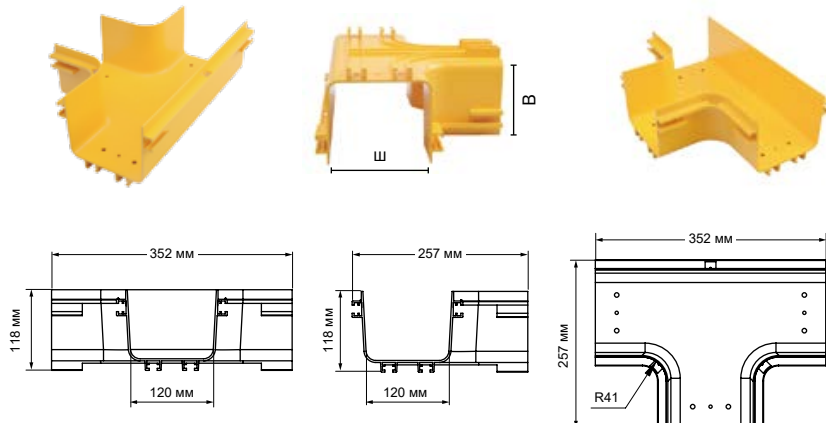

120 ММ ВРЕЗНОЙ ТРОЙНИК

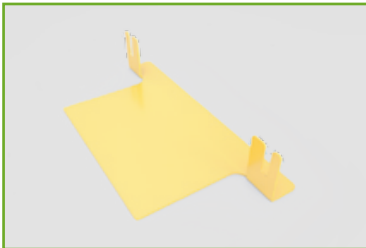

Крышка

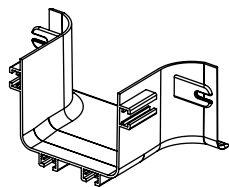

Артикул	Наименование	Спецификация, мм		Габариты, мм	Материал
		Ш	В		
DS-120-LL23E	ПТК Тройник врезной опт. лотка 120мм	120	100	233×132×116	ПВХ/АБС-пластик
DS-120-38345	ПТК Крышка тройника врезного металл. 120мм	120	—	232×115×45	Металл

- Крепится к лотку 120×100 мм для соединения прямых секций между собой, а также для соединения монтажных аксессуаров и прямых секций.
- Для монтажа нужен 1 соединитель DS-120-313B0, 2 винта DS-LT147 и 2 гайки DS-LT343.
- Огнестойкий: UL94-V0.

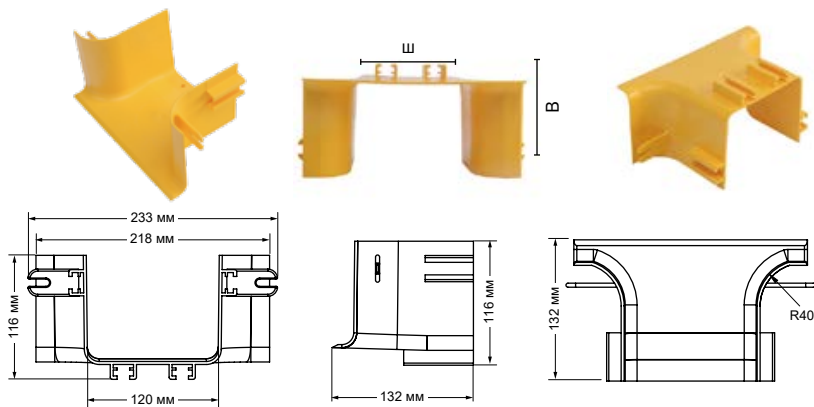

120 ММ Т-СОЕДИНИТЕЛЬ ВЕРТИКАЛЬНЫЙ

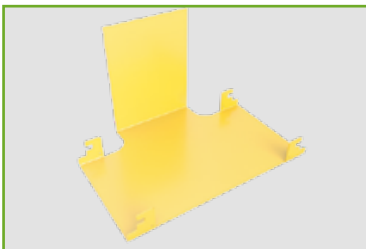

Крышка

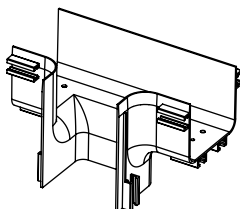

Артикул	Наименование	Спецификация, мм		Габариты, мм	Материал
		Ш	В		
DS-120-31340	ПТК Т-соединитель вертикальный опт. лотка 120мм	120	100	300×199×180	ПВХ/АБС-пластик
DS-120-38354	ПТК Крышка Т-соединителя вертикальная опт. лотка 120мм	120	—	—	Металл

- Крепится к лотку 120×100 мм для организации Т-образного ответвления трассы в вертикальной плоскости.
- Для монтажа необходимо 3 соединителя DS-120-313B0.
- Огнестойкий: UL94-V0.

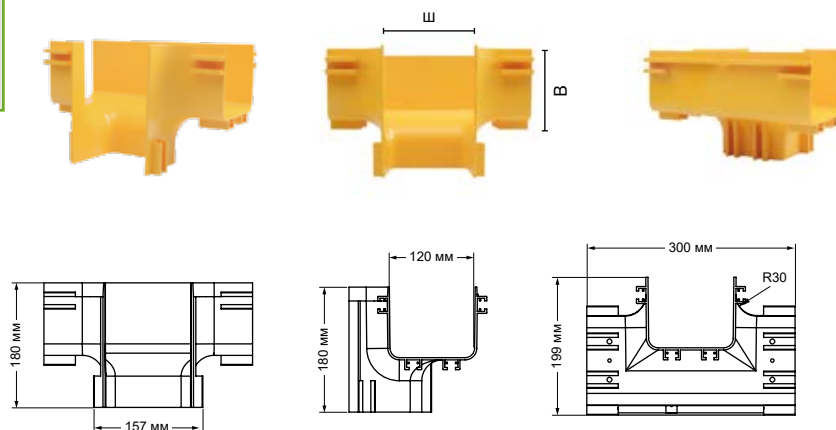

120 ММ Х-СОЕДИНИТЕЛЬ ГОРИЗОНТАЛЬНЫЙ



Крышка

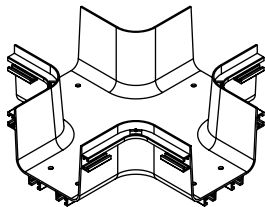

Артикул	Наименование	Спецификация, мм		Габариты, мм	Материал
		Ш	В		
DS-120-31330	ITK X-соединитель горизонтальный опт. лотка 120мм	120	100	356×356×118	ПВХ/ АБС-пластик
DS-120-38344	ITK Крышка X-соединителя горизонтальная опт. лотка 120мм	120	—	360×360×36	ПВХ/ АБС-пластик

- Крепится к лотку 120×100 мм для организации X-образного ответвления трассы в горизонтальной плоскости.
- Для монтажа необходимо 4 соединителя DS-120-313B0.
- Огнестойкий: UL94-V0.

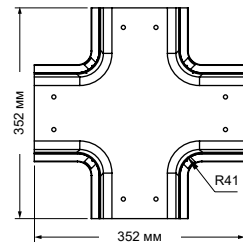
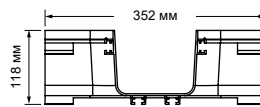
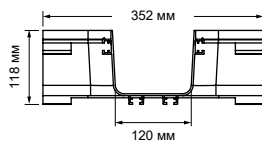
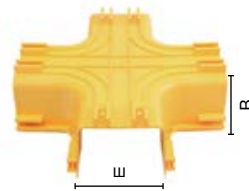
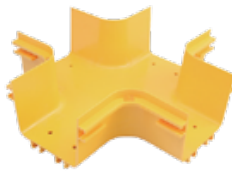

120 ММ ЗАГЛУШКА ТОРЦЕВАЯ

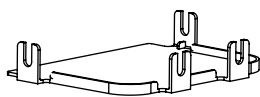
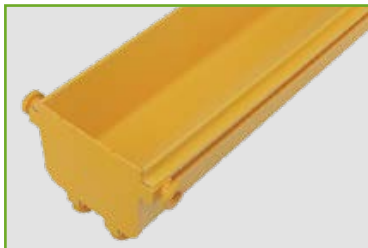

Артикул	Наименование	Спецификация, мм		Габариты, мм	Материал
		Ш	В		
DS-120-313G0	ITK Заглушка торцевая опт. лотка 120мм	120	100	150×25×116	ПВХ/ АБС-пластик

- Используется для перекрытия открытых торцов прямых секций и аксессуаров.
- Для монтажа требуется винт DS-LT5B4 и спиральная гайка DS-LT338, по 4 шт. каждой детали.
- Огнестойкий: UL94-V0.

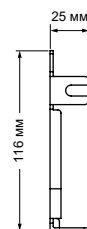
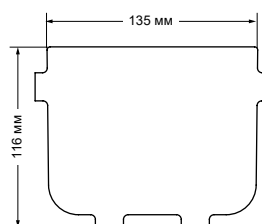

**СИСТЕМА РАСПРЕДЕЛЕНИЯ
ВОЛОКОННО-ОПТИЧЕСКОГО
КАБЕЛЯ**

240 × 100

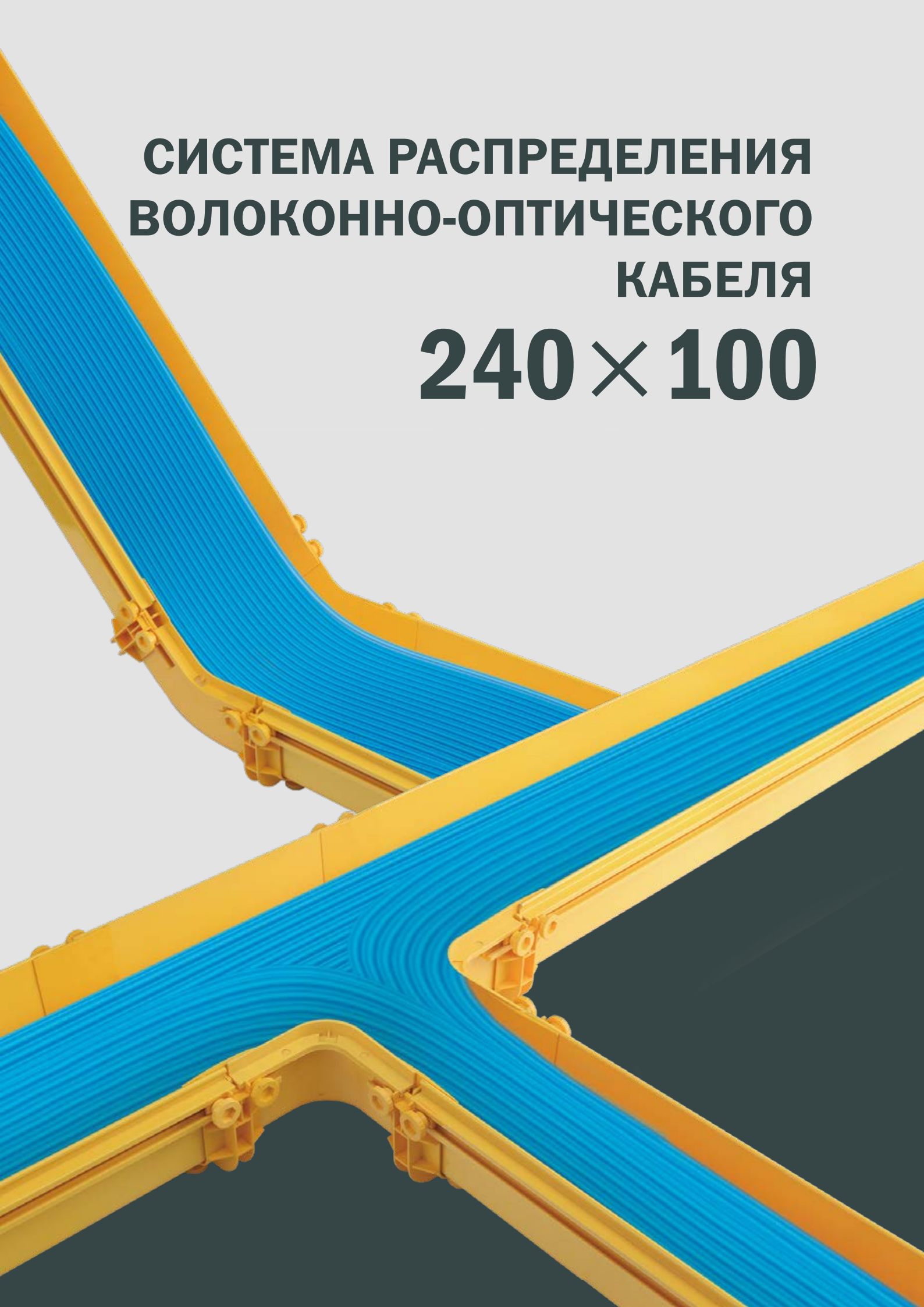

240 ММ СОЕДИНИТЕЛЬ ТИПА В



Артикул	Наименование	Спецификация, мм		Габариты, мм	Материал
		Ш	В		
DS-240-316B0	ITK Соединитель опт. лотка 240мм тип В	240	100	89×84×122	ПВХ/ АБС-пластик

- Соединитель предназначен для соединения прямых секций и аксессуаров. Болты для фиксации закручиваются вручную и не требуют применения инструментов.
- Комплектующие детали: 8 винтов с круглой головкой DS-LT5B4.
- Огнестойкий: UL94-V0.

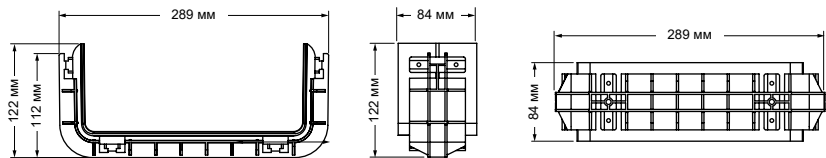
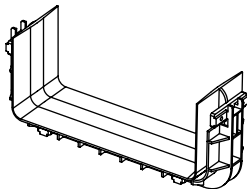
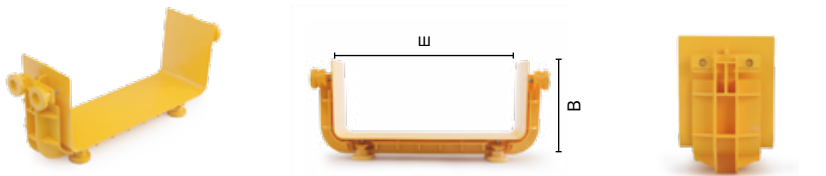

240 ММ ПОВОРОТ ГОРИЗОНТАЛЬНЫЙ 90°



Артикул	Наименование	Спецификация, мм		Габариты, мм	Материал
		Ш	В		
DS-240-31690	ITK Поворот горизонтальный 90град опт. лотка 240мм	240	100	277×377×119	ПВХ/ АБС-пластик
DS-240-38695	ITK Крышка поворота горизонтального 90град опт. лотка 240мм	240	—	310×310×17,5	ПВХ/ АБС-пластик

- Крепится к лотку 240×100 мм для организации поворота трассы в горизонтальной плоскости на 90°.
- Для монтажа необходимо 2 соединителя DS-240-316B0.
- Огнестойкий: UL94-V0.

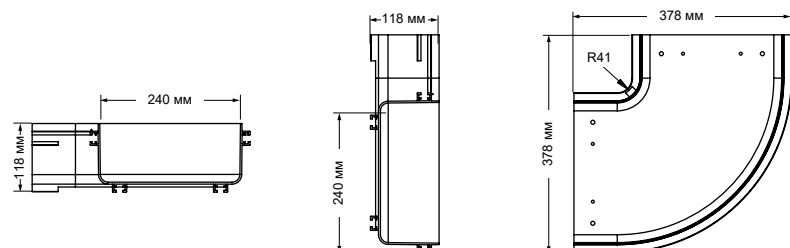
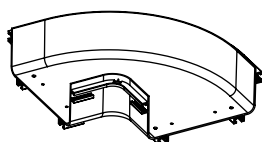
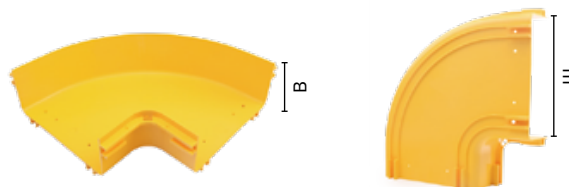

240 ММ ИЗГИБ ВНУТРЕННИЙ 45°



Артикул	Наименование	Спецификация, мм		Габариты, мм	Материал
		Ш	В		
DS-240-316F0	ПТК Изгиб внутренний 45град опт. лотка 240мм	240	100	275×210×167	ПВХ/ АБС-пластик
DS-240-38652	ПТК Крышка изгиба металл. внутр. 45град опт. лотка 240мм	240	—	286×143×95	Металл

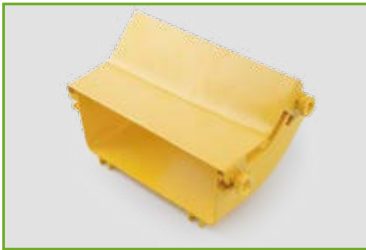

Крышка

- Крепится к лотку 240×100 мм для организации поворота трассы на 45° вверх.
- Для монтажа необходимо 2 соединителя DS-240-316B0.
- Огнестойкий: UL94-V0.

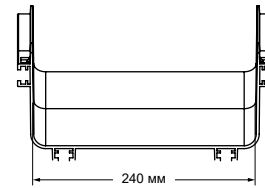
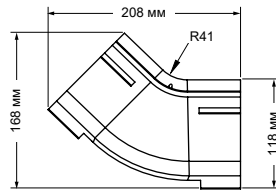
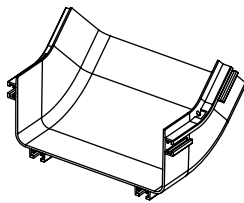
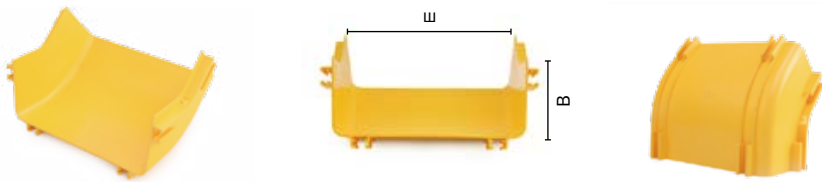

240 ММ ИЗГИБ ВНЕШНИЙ 45°



Артикул	Наименование	Спецификация, мм		Габариты, мм	Материал
		Ш	В		
DS-240-31680	ПТК Изгиб внешний 45град опт. лотка 240мм	240	100	277×187×161,5	ПВХ/ АБС-пластик
DS-240-38653	ПТК Крышка изгиба металл. внеш. 45град опт. лотка 240мм	240	—	286×199×100	Металл



Крышка

- Крепится к лотку 240×100 мм для организации поворота трассы на 45° вниз.
- Для монтажа необходимо 2 соединителя DS-240-316B0.
- Огнестойкий: UL94-V0.

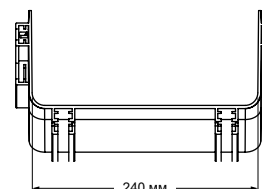
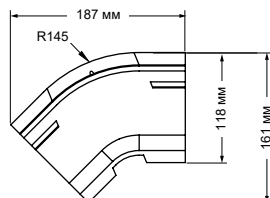
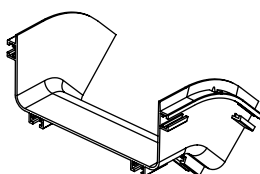

240 ММ Т-СОЕДИНИТЕЛЬ ГОРИЗОНТАЛЬНЫЙ

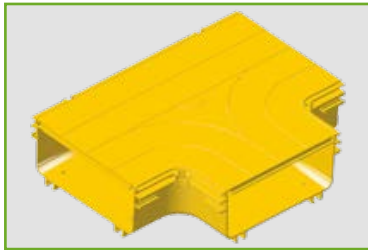

Крышка

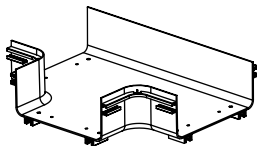

Артикул	Наименование	Спецификация, мм		Габариты, мм	Материал
		Ш	В		
DS-240-31620	ITK Т-соединитель горизонтальный опт. лотка 240мм	240	100	276×376,5×119	ПВХ/ АБС-пластик
DS-240-38633	ITK Крышка Т-соединителя горизонтальная опт. лотка 240мм	240	—	480×381×37	ПВХ/ АБС-пластик

- Крепится к лотку 240×100 мм для организации Т-образного ответвления трассы.
- Для монтажа необходимо 3 соединителя DS-240-316В0.
- Огнестойкий: UL94-V0.

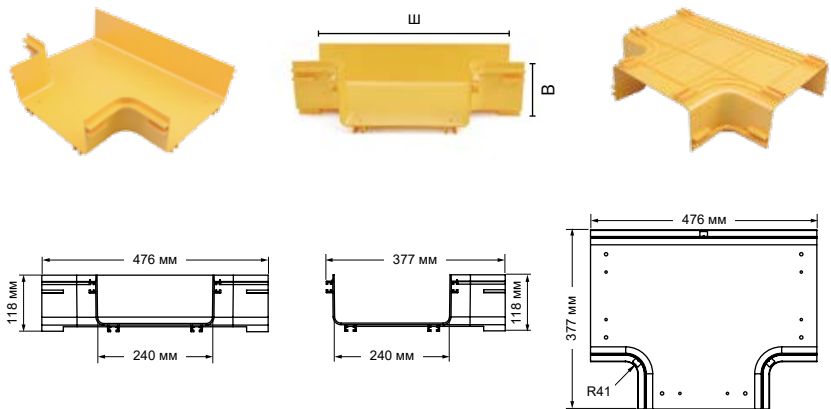

240 ММ ВРЕЗНОЙ ТРОЙНИК



Крышка

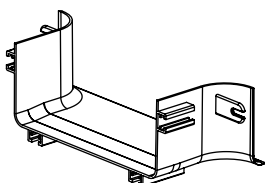

Артикул	Наименование	Спецификация, мм		Габариты, мм	Материал
		Ш	В		
DS-240-LL26E	ITK Тройник врезной опт. лотка 240мм	240	100	353×132×116	ПВХ/ АБС-пластик
DS-240-38334	ITK Крашка тройника врезного металл. 240мм	240	—	340×132×45	Металл

- Крепится к лотку 240×100 мм для соединения прямых секций между собой, а также для соединения монтажных аксессуаров и прямых секций.
- Для монтажа нужен 1 соединитель DS-240-316В0, 8 винтов DS-LT5В4, 2 винта DS-LT147 и 2 гайки DS-LT343.
- Огнестойкий: UL94-V0.

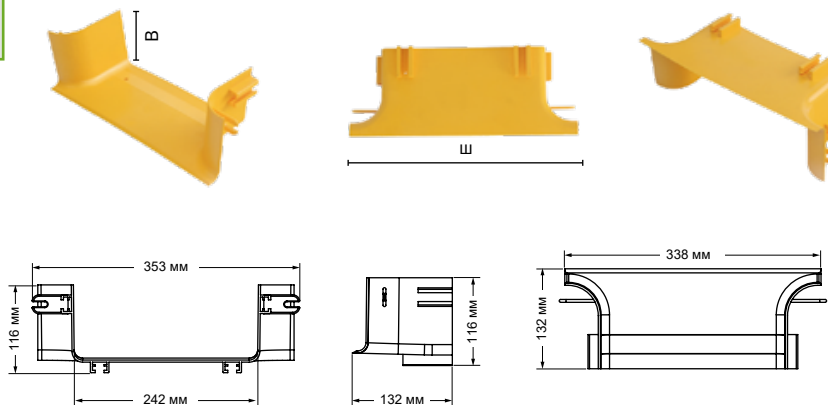

Т-СОЕДИНИТЕЛЬ ВЕРТИКАЛЬНЫЙ 240 ММ X 120 ММ



Артикул	Наименование	Спецификация, мм			Габариты, мм	Материал
		Ш1	Ш2	В		
DS-120-36320	ПТК Т-соединитель вертикальный опт. лотка 240x120x240мм	120	240	100	300×277×190	ПВХ/ АБС-пластик
DS-120-38В21	ПТК Крышка адаптера опт. лотка 240 на 120мм	—	240	100	275×40×206	

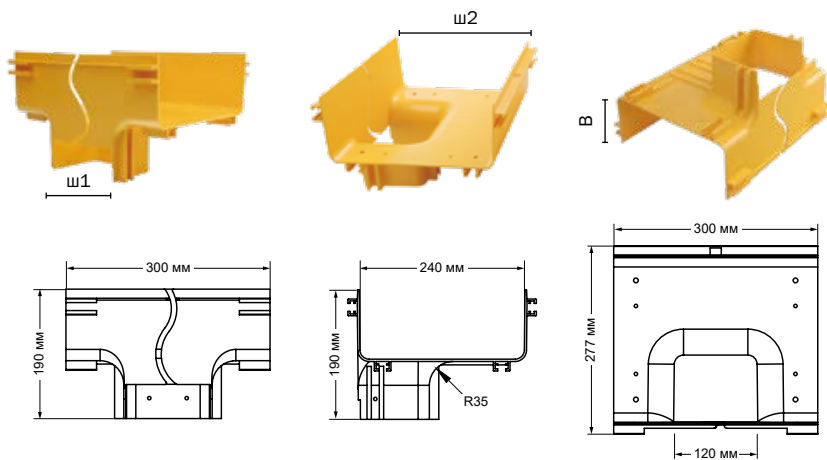
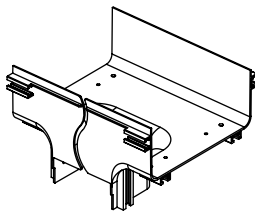

- Крепится к лотку 240×100 мм для организации Т-образного ответвления трассы в вертикальной плоскости и перехода на кабель-канал 120 мм.
- Для монтажа необходимо 3 соединителя DS-240-316В0.
- Огнестойкий: UL94-V0.

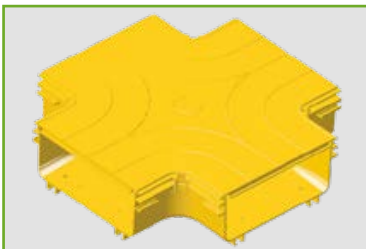

240 ММ X-СОЕДИНИТЕЛЬ ГОРИЗОНТАЛЬНЫЙ

Артикул	Наименование	Спецификация, мм		Габариты, мм	Материал
		Ш	В		
DS-240-31630	ПТК X-соединитель горизонтальный опт. лотка 240мм	240	100	476×476×119	ПВХ/ АБС-пластик
DS-240-38644	ПТК Крышка X-соединителя горизонтальная опт. лотка 240мм	240	—	480×480×37	ПВХ/ АБС-пластик

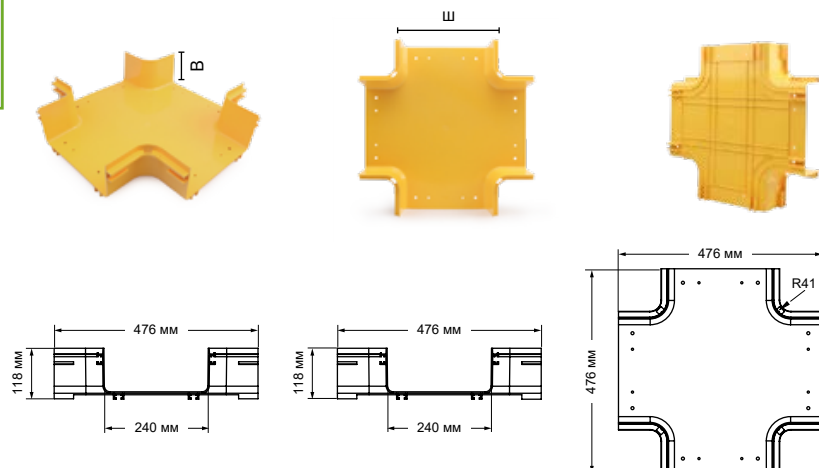
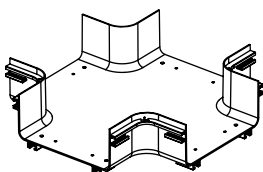

Крышка

- Крепится к лотку 240×100 мм для организации X-образного ответвления трассы в горизонтальной плоскости.
- Для монтажа необходимо 4 соединителя DS-240-316В0.
- Огнестойкий: UL94-V0.



240 ММ ЗАГЛУШКА ТОРЦЕВАЯ



Артикул	Наименование	Спецификация, мм		Габариты, мм	Материал
		Ш	В		
DS-240-316G0	ITK Заглушка торцевая опт. лотка 240мм	240	25	270×25×115,5	ПВХ/ АБС-пластик

- Используется для перекрытия открытых торцов прямых секций и аксессуаров.
- Для монтажа требуется винт DS-LT5B4 и спиральная гайка DS-LT338, по 4 шт. каждой детали.
- Огнестойкий: UL94-V0.

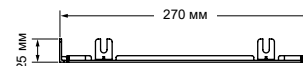
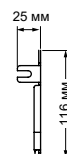
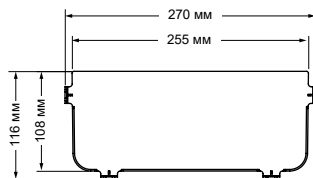
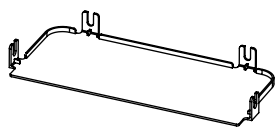

**СИСТЕМА РАСПРЕДЕЛЕНИЯ
ВОЛОКОННО-ОПТИЧЕСКОГО
КАБЕЛЯ**

360 × 100



360 ММ СОЕДИНИТЕЛЬ ТИПА А

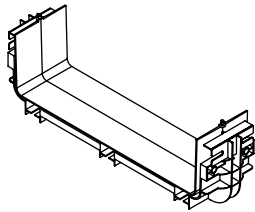
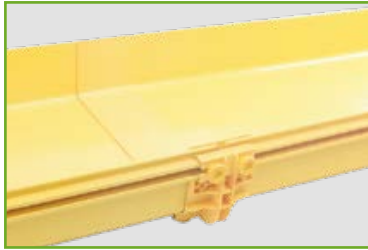

Артикул	Наименование	Спецификация, мм		Габариты, мм	Материал
		Ш	В		
DS-360-318A0	ITK Соединитель опт. лотка 360мм тип А	360	100	420×100×129	ПВХ/ АБС-пластик

- Соединитель предназначен для соединения прямых секций и аксессуаров. Болты для фиксации закручиваются вручную и не требуют применения инструментов.
- Комплектующие детали: 10 винтов с круглой головкой DS-LT5B4 и 10 гаек DS-LT338.
- Огнестойкий: UL94-V0.

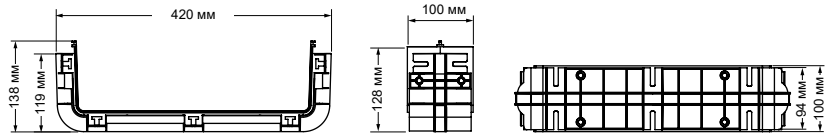
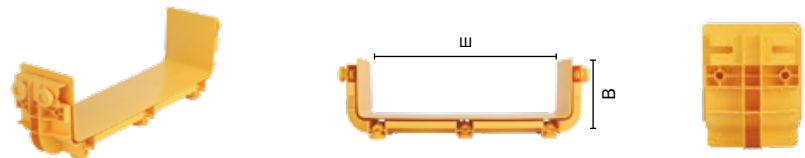

360 ММ ПОВОРОТ ГОРИЗОНТАЛЬНЫЙ 90°

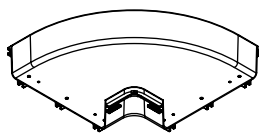
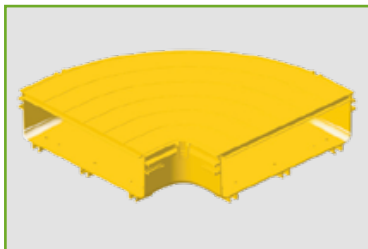
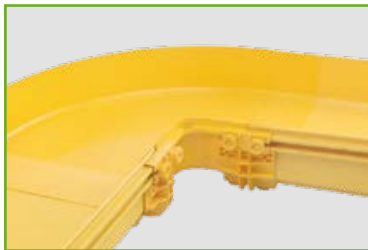

Артикул	Наименование	Спецификация, мм		Габариты, мм	Материал
		Ш	В		
DS-360-31890	ITK Поворот горизонтальный 90град опт. лотка 360мм	360	100	493×493×118	ПВХ/ АБС-пластик
DS-360-38895	ITK Крышка поворота горизонтального 90град опт. лотка 360мм	360	—	425,5×425,5×18,4	ПВХ/ АБС-пластик

- Крепится к лотку 360×100 мм для организации поворота трассы в горизонтальной плоскости на 90°.
- Для монтажа необходимо 2 соединителя DS-360-318A0.
- Огнестойкий: UL94-V0.

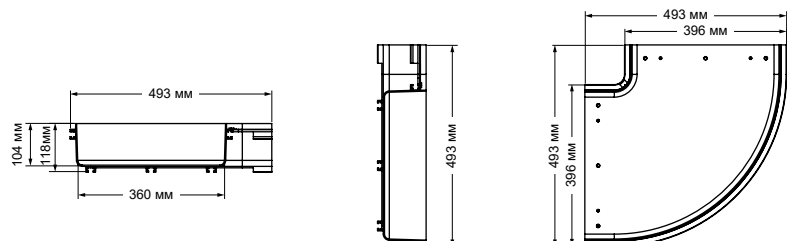
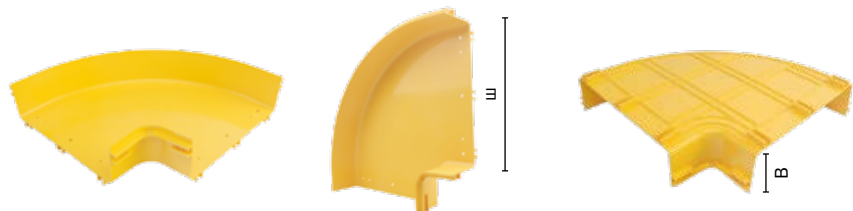

360 ММ ИЗГИБ ВНУТРЕННИЙ 45°

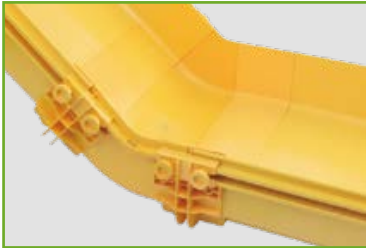

Артикул	Наименование	Спецификация, мм		Габариты, мм	Материал
		Ш	В		
DS-360-318F0	ПТК Изгиб внутренний 45град опт. лотка 360мм	360	100	396×205×168	ПВХ/ АБС-пластик
DS-360-38852	ПТК Крышка изгиба металл. внутр. 45град опт. лотка 360мм	360	—	406,5×134×91	Металл



Крышка

- Крепится к лотку 360×100 мм для организации поворота трассы на 45° вверх.
- Для монтажа необходимо 2 соединителя DS-360-318A0.
- Огнестойкий: UL94-V0.

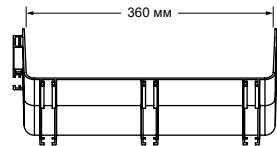
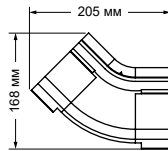
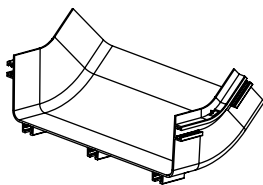
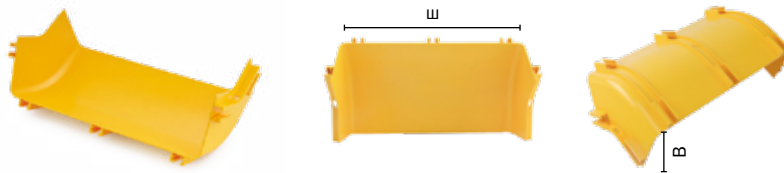

360 ММ ИЗГИБ ВНЕШНИЙ 45°



Артикул	Наименование	Спецификация, мм		Габариты, мм	Материал
		Ш	В		
DS-360-31880	ПТК Изгиб внешний 45град опт. лотка 360мм	360	100	493×493×118	ПВХ/ АБС-пластик
DS-360-38853	ПТК Крышка изгиба металл. внеш. 45град опт. лотка 360мм	360	—	606×504×37	Металл



Крышка

- Крепится к лотку 360×100 мм для организации поворота трассы на 45° вниз.
- Для монтажа необходимо 2 соединителя DS-360-318A0.
- Огнестойкий: UL94-V0.

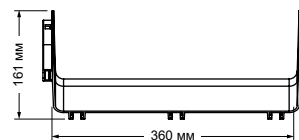
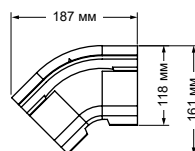
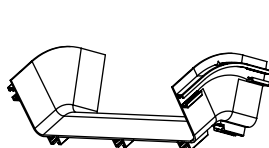
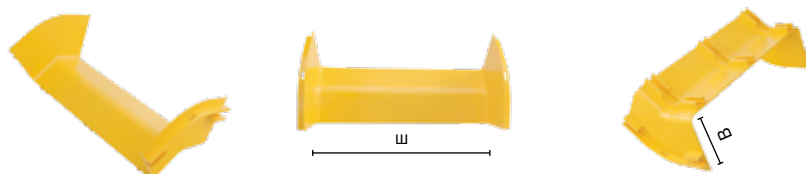

360 ММ Т-СОЕДИНИТЕЛЬ ГОРИЗОНТАЛЬНЫЙ

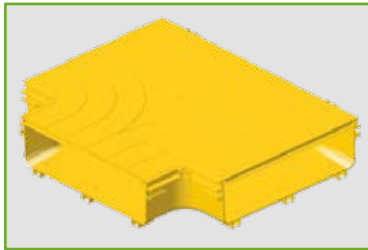
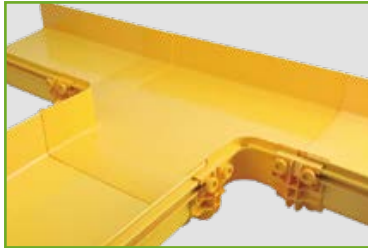

Крышка

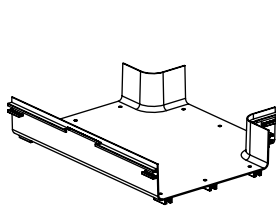

Артикул	Наименование	Спецификация, мм		Габариты, мм	Материал
		Ш	В		
DS-360-31820	ITK Т-соединитель горизонтальный опт. лотка 360мм	360	100	493×493×118	ПВХ/ АБС-пластик
DS-360-38833	ITK Крышка Т-соединителя горизонтальная опт. лотка 360мм	360	—	606×504×37	ПВХ/ АБС-пластик

- Крепится к лотку 360×100 мм для организации Т-образного ответвления трассы.
- Для монтажа необходимо 3 соединителя DS-360-318A0.
- Огнестойкий: UL94-V0.

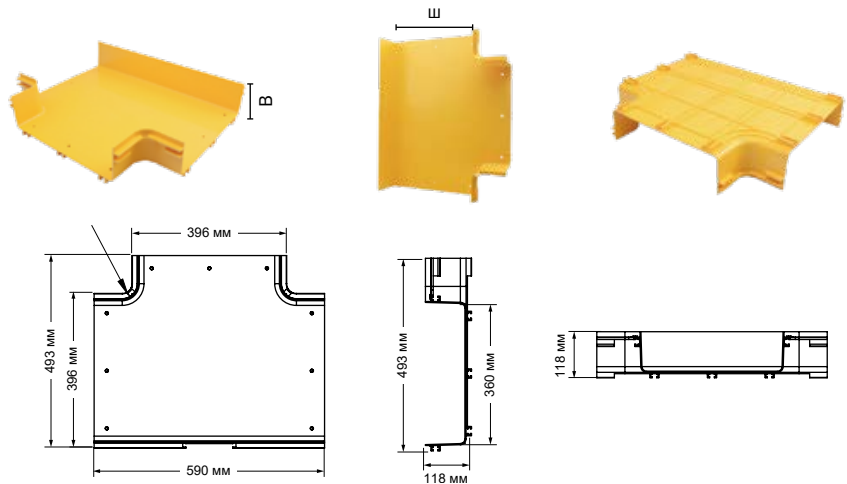

360 ММ Х-СОЕДИНИТЕЛЬ ГОРИЗОНТАЛЬНЫЙ

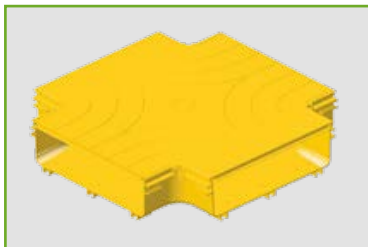
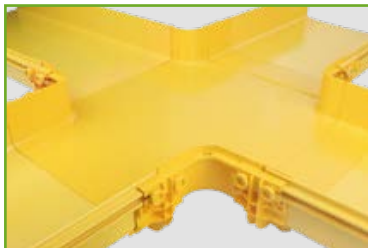

Крышка

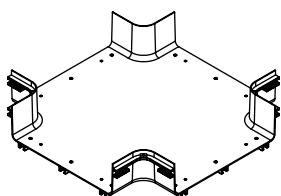

Артикул	Наименование	Спецификация, мм		Габариты, мм	Материал
		Ш	В		
DS-360-31830	ITK Х-соединитель горизонтальный опт. лотка 360мм	360	100	590×590×118	ПВХ/ АБС-пластик
DS-360-38844	ITK Крышка Х-соединителя горизонтальная опт. лотка 360мм	360	—	606×606×37	ПВХ/ АБС-пластик

- Крепится к лотку 360×100 мм для организации Х-образного ответвления трассы в горизонтальной плоскости.
- Для монтажа необходимо 4 соединителя DS-360-318A0.
- Огнестойкий: UL94-V0.

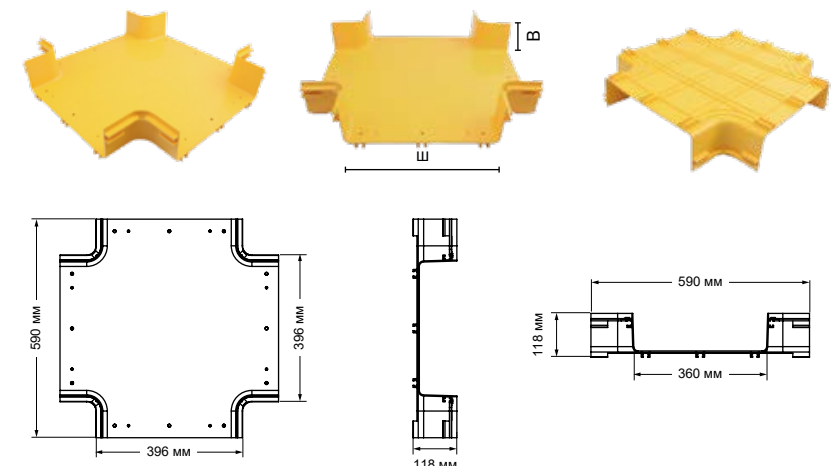

360 ММ ЗАГЛУШКА ТОРЦЕВАЯ

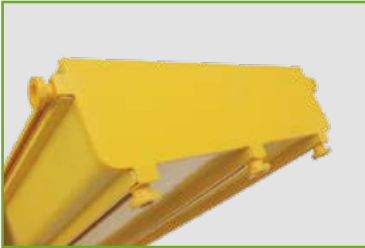
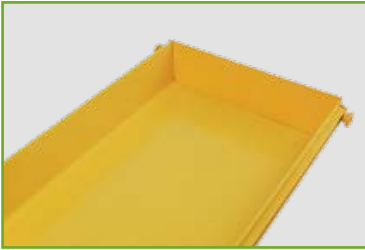

Артикул	Наименование	Спецификация, мм		Габариты, мм	Материал
		Ш	В		
DS-360-318G0	ПК Заглушка торцевая опт. лотка 360мм	240	25	390×26,5×115	ПВХ/ АБС-пластик

- Используется для перекрытия открытых торцов прямых секций и аксессуаров.
- Для монтажа требуется винт DS-LT5B4 и спиральная гайка DS-LT338, по 5 шт. каждой детали.
- Огнестойкий: UL94-V0.

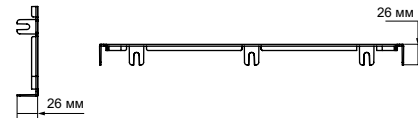
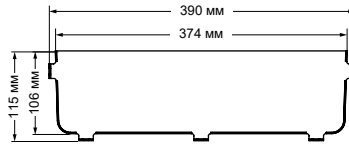
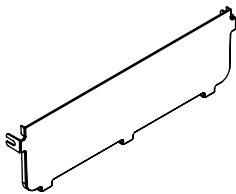
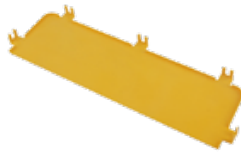

СИСТЕМА РАСПРЕДЕЛЕНИЯ ВОЛОКОННО-ОПТИЧЕСКОГО КАБЕЛЯ 600 × 100

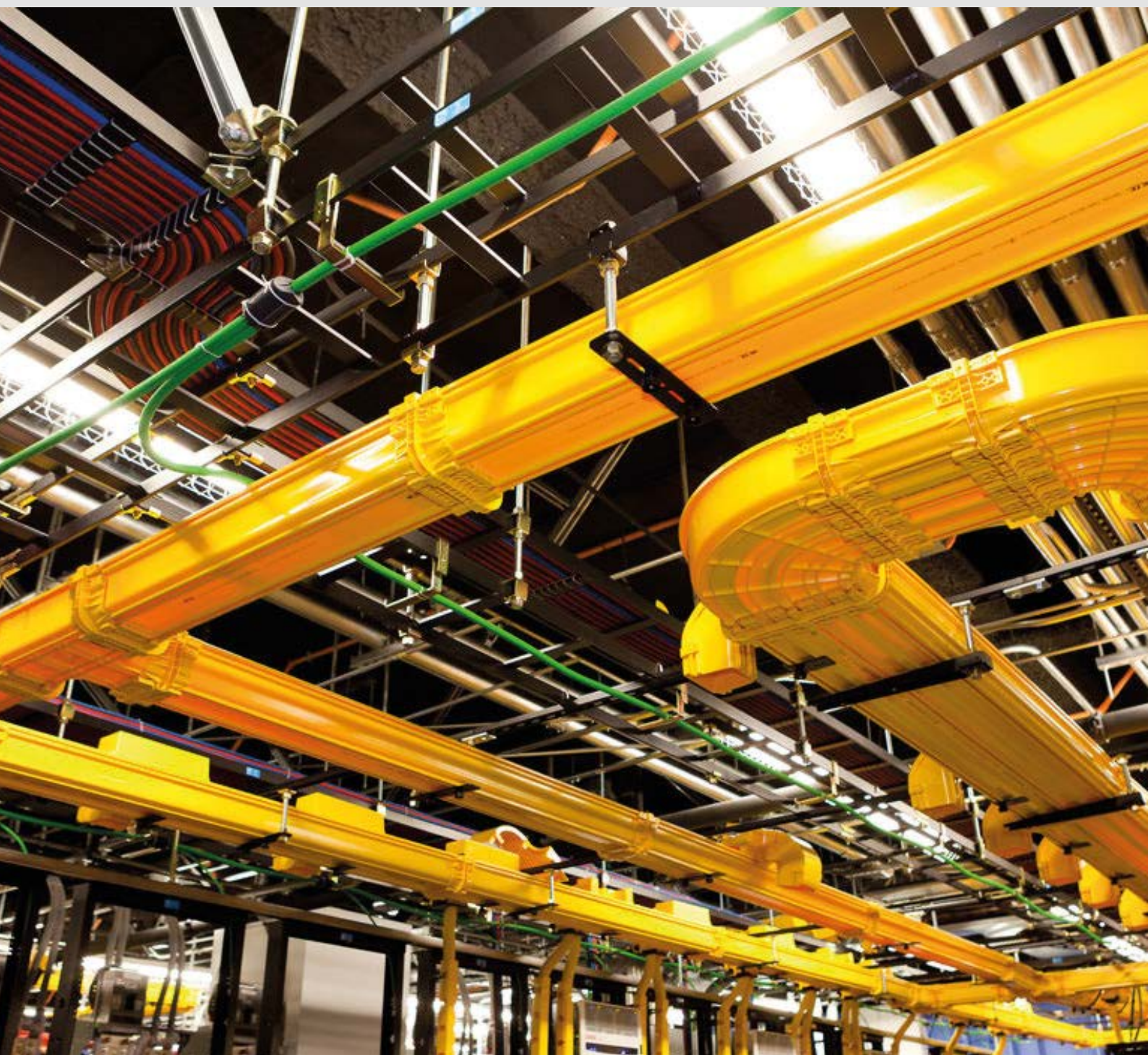

600 ММ СОЕДИНИТЕЛЬ ТИПА А

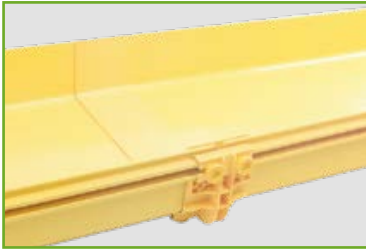

Артикул	Наименование	Спецификация, мм		Габариты, мм	Материал
		Ш	В		
DS-600-312A0	ПК Соединитель опт. лотка 600мм тип А	600	100	642×80×121	ПВХ/ АБС-пластик

- Соединитель предназначен для соединения прямых секций и аксессуаров. Болты для фиксации закручиваются вручную и не требуют применения инструментов.
- Комплектующие детали: 14 винтов с круглой головкой DS-LT5B4 и 14 гаек DS-LT338.
- Огнестойкий: UL94-V0.

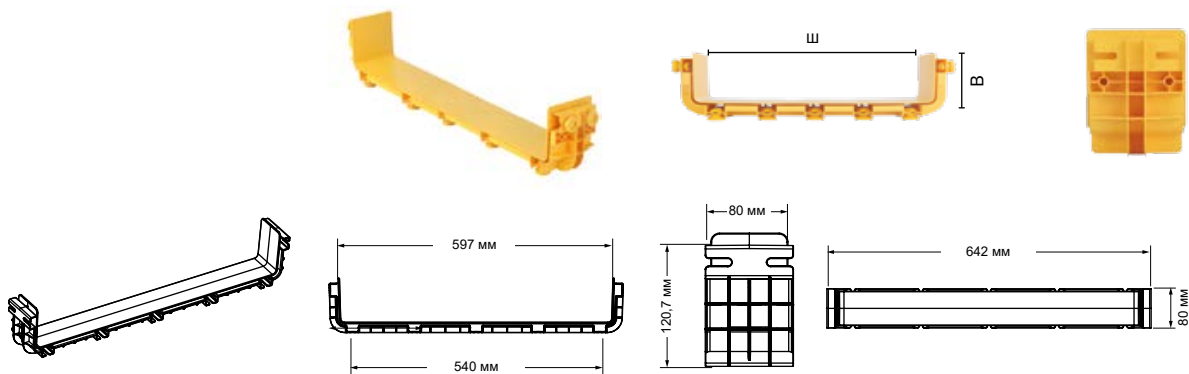

600 ММ ПОВОРОТ ГОРИЗОНТАЛЬНЫЙ 90°

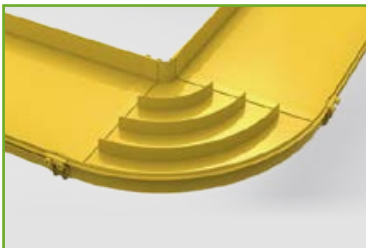

Артикул	Наименование	Спецификация, мм		Габариты, мм	Материал
		Ш	В		
DS-600-31990	ПК Поворот горизонтальный 90град опт. лотка 600мм	600	100	702×702×116,5	ПВХ/ АБС-пластик

- Крепится к лотку 600×100 мм для организации поворота трассы в горизонтальной плоскости на 90°.
- Для монтажа необходимо 2 соединителя DS-600-312A0.
- Огнестойкий: UL94-V0.

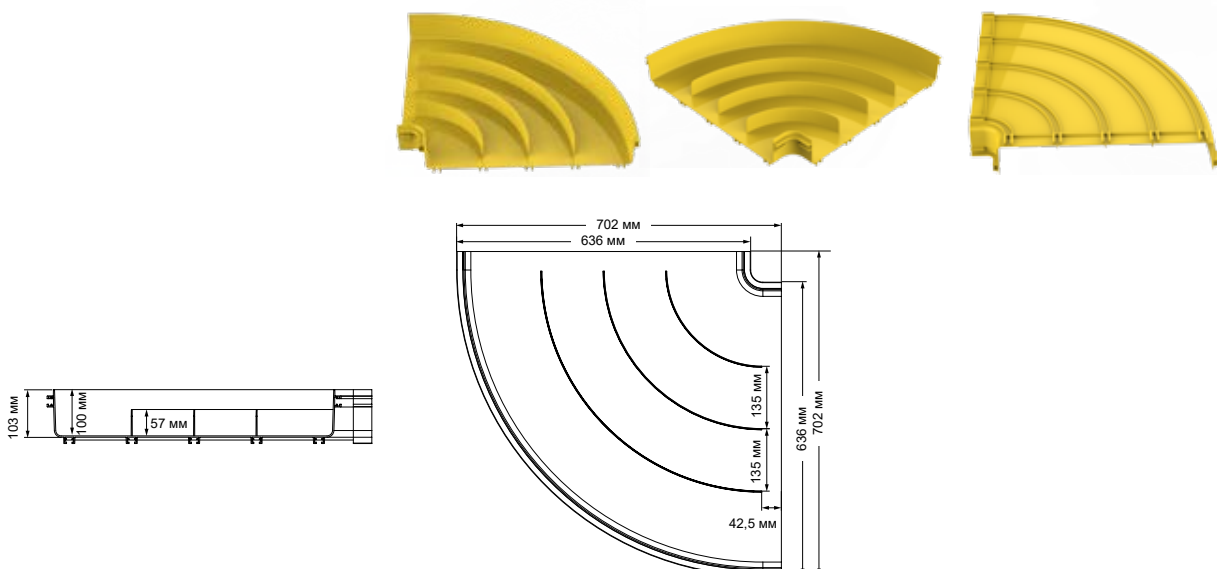

600 ММ ИЗГИБ ВНУТРЕННИЙ 45°

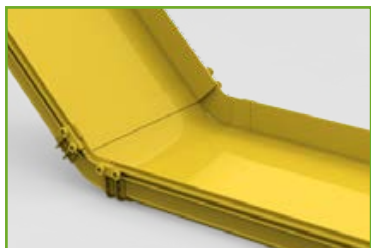

Артикул	Наименование	Спецификация, мм		Габариты, мм	Материал
		Ш	В		
DS-600-319F0	ПК Изгиб внутренний 45град опт. лотка 600мм	600	100	636x182x182	ПВХ/ АБС-пластик

- Крепится к лотку 600×100 мм для организации поворота трассы на 45° вверх.
- Для монтажа необходимо 2 соединителя DS-600-312A0.
- Огнестойкий: UL94-V0.

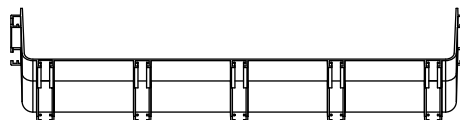
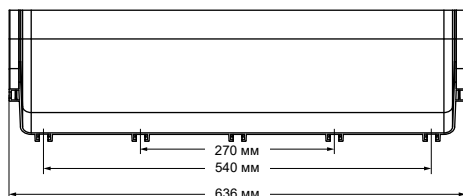
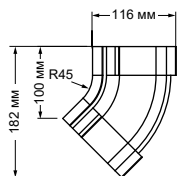

600 ММ ИЗГИБ ВНЕШНИЙ 45°

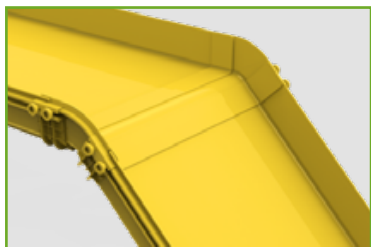

Артикул	Наименование	Спецификация, мм		Габариты, мм	Материал
		Ш	В		
DS-600-31980	ПК Изгиб внешний 45град опт. лотка 600мм	600	100	641x225x121	ПВХ/ АБС-пластик

- Крепится к лотку 600×100 мм для организации поворота трассы на 45° вниз.
- Для монтажа необходимо 2 соединителя DS-600-312A0.
- Огнестойкий: UL94-V0.

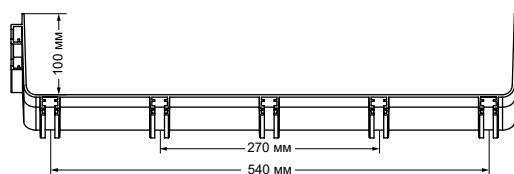
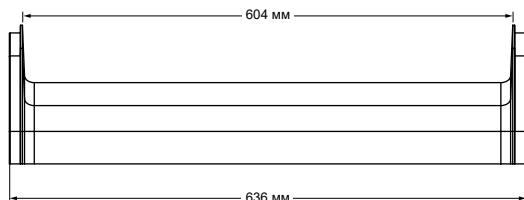
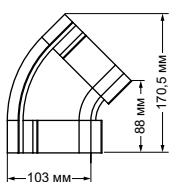

600 ММ Т-СОЕДИНИТЕЛЬ ГОРИЗОНТАЛЬНЫЙ

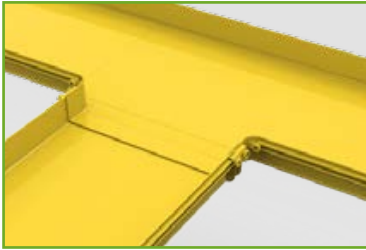

Артикул	Наименование	Спецификация, мм		Габариты, мм	Материал
		Ш	В		
DS-600-31920	ПТК Т-соединитель горизонтальный опт. лотка 600мм	600	100	712x138x116	ПВХ/ АБС-пластик

- Крепится к лотку 600×100 мм для соединения прямых секций оптического лотка между собой, а также для соединения монтажных аксессуаров и прямых секций.
- Для монтажа нужен 1 соединитель DS-600-312A0, 8 винтов DS-LT5B4, 2 винта DS-LT147 и 2 гайки DS-LT343.
- Огнестойкий: UL-94V0.

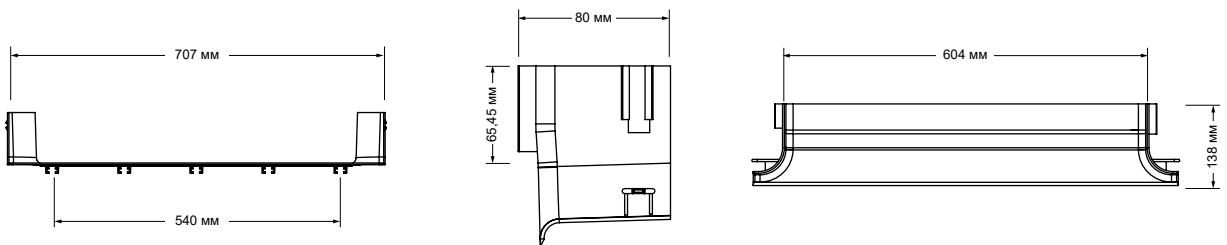
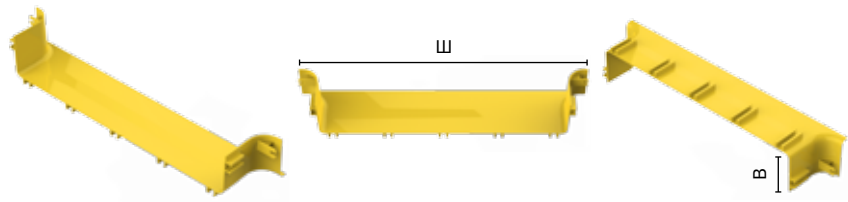

600 ММ ВРЕЗНОЙ ТРОЙНИК

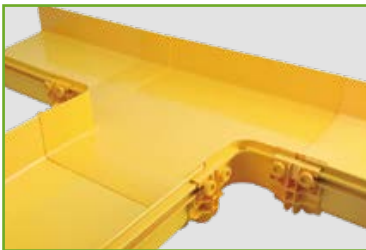

Артикул	Наименование	Спецификация, мм		Габариты, мм	Материал
		Ш	В		
DS-600-LL29E	ПТК Тройник врезной опт. лотка 600мм	600	100	712×138×116	ПВХ/ АБС-пластик

- Крепится к лотку 600×100 мм для организации Т-образного ответвления трассы.
- Для монтажа необходимо 3 соединителя DS-600-312A0.
- Огнестойкий: UL94-V0.

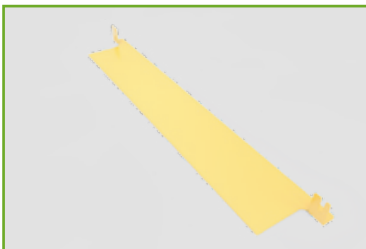

Крышка

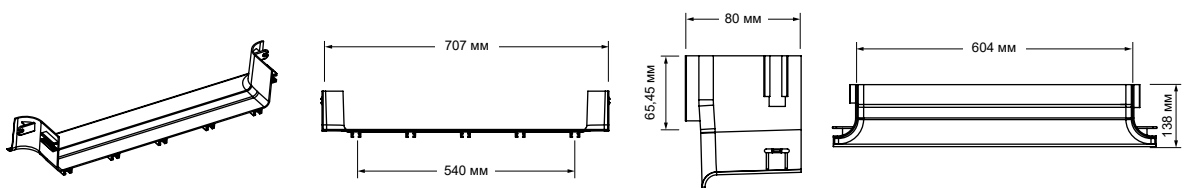
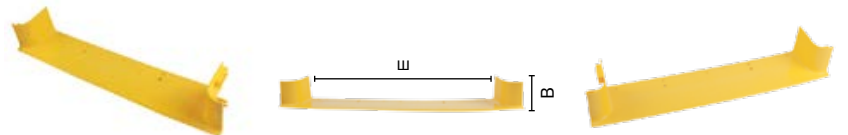

600 ММ Х-СОЕДИНИТЕЛЬ ГОРИЗОНТАЛЬНЫЙ

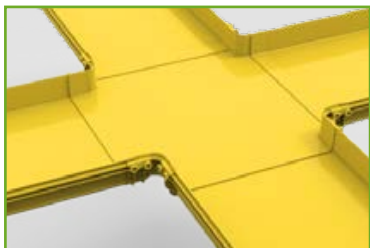

Артикул	Наименование	Спецификация, мм		Габариты, мм	Материал
		Ш	В		
DS-600-31930	ITK X-соединитель горизонтальный опт. лотка 600мм	600	100	768x768x116,5	ПВХ/ АБС-пластик

- Крепится к лотку 600×100 мм для организации X-образного ответвления трассы в горизонтальной плоскости.
- Для монтажа необходимо 4 соединителя DS-600-312A0.
- Огнестойкий: UL-94V0.

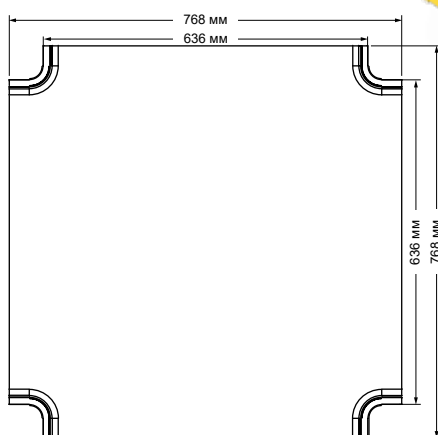
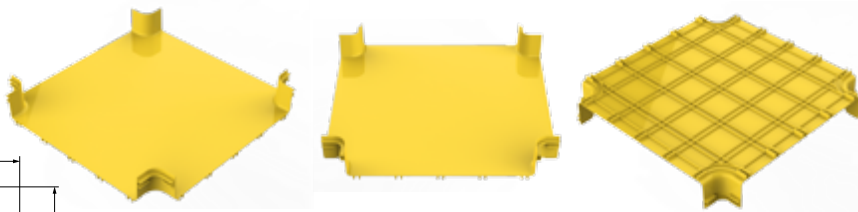

600 ММ ЗАГЛУШКА ТОРЦЕВАЯ



Артикул	Наименование	Спецификация, мм		Габариты, мм	Материал
		Ш	В		
DS-600-312G0	ITK Заглушка торцевая опт. лотка 600мм	600	100	641×22,5×121	ПВХ

- Используется для перекрытия открытых торцов прямых секций и аксессуаров.
- Для монтажа требуется винт DS-LT5B4 и спиральная гайка DS-LT338, по 7 штук каждой детали.
- Огнестойкий: UL94-V0.

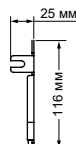
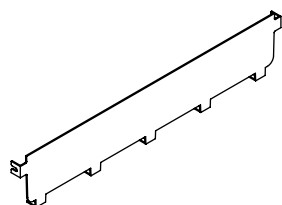
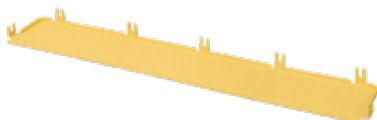

АДАПТЕР ОТ 240 ДО 120 ММ



Артикул	Наименование	Спецификация, мм			Габариты, мм	Материал
		Ш1	Ш2	В		
DS-120-36310	ITK Адаптер опт. лотка 240 на 120мм	240	120	100	205×277×119	ПВХ/ АБС-пластик
DS-120-38B21	ITK Крышка адаптера опт. лотка 240 на 120мм	240	120	—	290×209×40	Металл



Крышка

- Используется для организации перехода на лоток другой ширины.
- Для монтажа требуется соединитель DS-240-316B0 и соединитель DS-120-313B0.
- Огнестойкий: UL94-V0.

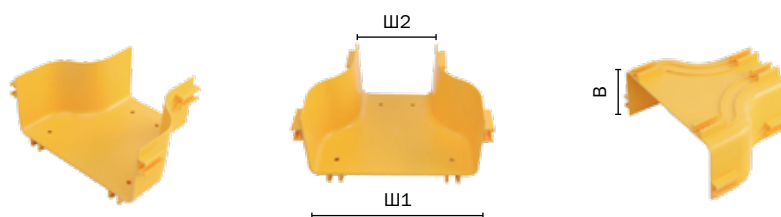

АДАПТЕР ОТ 360 ДО 240 ММ



Артикул	Наименование	Спецификация, мм			Габариты, мм	Материал
		Ш1	Ш2	В		
DS-240-36510	ITK Адаптер опт. лотка 360 на 240мм	360	240	100	396×205×118	ПВХ/ АБС-пластик
DS-240-38C22	ITK Крышка адаптера опт. лотка 360 на 240мм	360	240	—	406,5×210×40	Металл



Крышка

- Используется для организации перехода на лоток другой ширины.
- Для монтажа требуется соединитель DS-240-316B0 и соединитель DS-360-318A0.
- Огнестойкий: UL94-V0.

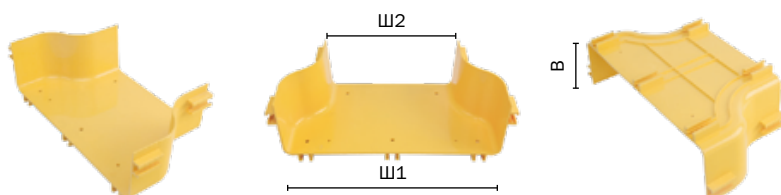

АДАПТЕР ОТ 600 ДО 360 ММ



Артикул	Наименование	Спецификация, мм			Габариты, мм	Материал
		Ш1	Ш2	В		
DS-600-36610	ITK Адаптер опт. лотка 600 на 360мм	600	360	100	642×281×121	ПВХ

- Используется для организации перехода на лоток другой ширины.
- Для монтажа требуется соединитель DS-600-312A0 и соединитель DS-360-318A0.
- Огнестойкий: UL94-V0.

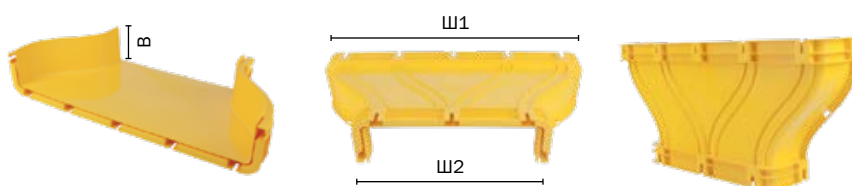

240X120 ММ X-СОЕДИНИТЕЛЬ ГОРИЗОНТАЛЬНЫЙ



Артикул	Наименование	Спецификация, мм			Габариты, мм	Материал
		Ш1	Ш2	В		
DS-120-36330	ITK X-соединитель горизонтальный опт. лотка 240x120x240x120мм	240	120	100	476×356×119	ПВХ
DS-120-38B42	ITK Крышка X-соединителя гориз. опт. лотка 240x120x240x120мм	240	120	—	476×355×40	Металл

- Используется для организации перехода на лоток другой ширины посредством X-соединителя.
- Для монтажа требуется соединитель DS-240-316B0 и соединитель DS-120-313B0 по 2 шт. каждого.
- Огнестойкий: UL94-V0.

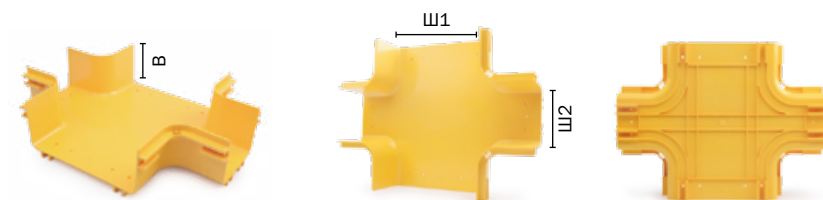
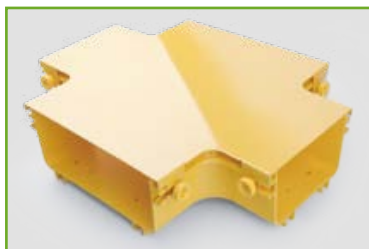

240X120 ММ Т-СОЕДИНИТЕЛЬ ГОРИЗОНТАЛЬНЫЙ

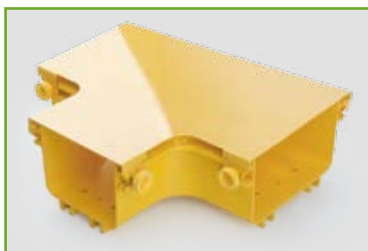

Артикул	Наименование	Спецификация, мм			Габариты, мм	Материал
		Ш1	Ш2	В		
DS-120-36320	ПК Т-соединитель вертикальный опт. лотка 240x120x240мм	240	120	100	350×372×117	ПВХ
DS-120-38В31	ПК Крышка Т-соединителя верт. опт. лотка 240x120x240мм	240	120	—	350×372×117	Металл

- Используется для организации перехода на лоток другой ширины посредством Т-соединителя.
- Для монтажа требуется 2 соединителя DS-240-316В0 и 1 соединитель DS-120-313В0.
- Огнестойкий: UL94-V0.

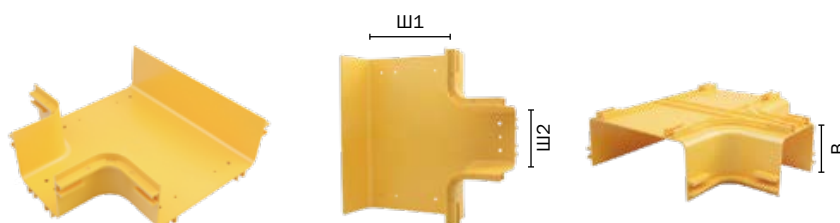

КАБЕЛЬНЫЕ СПУСКИ И ВЫХОДЫ



60 ММ СПУСК ТОРЦЕВОЙ

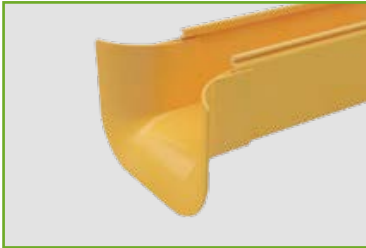

Артикул	Наименование	Спецификация, мм		Габариты, мм	Материал
		Ш	В		
DS-060-311L0	ИТК Спуск торцевой опт. лотка 60мм	60	60	128×60×83	ПВХ/ АБС-пластик

- Используется для организации спуска оптического кабеля к оборудованию.
- Установка вручную, инструментов не требуется.
- Огнестойкий: UL94-V0.

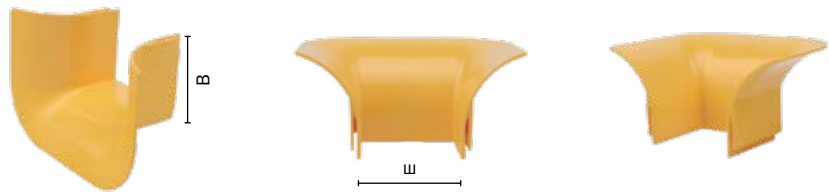

120 ММ СПУСК ТОРЦЕВОЙ



Артикул	Наименование	Спецификация, мм		Габариты, мм	Материал
		Ш	В		
DS-120-LL23B	ИТК Спуск торцевой опт. лотка 120мм	120	100	179×70×125	ПВХ/ АБС-пластик

- Используется для организации спуска оптического кабеля к оборудованию.
- Для монтажа требуется винт Т-образной формы DS-LT147 и гайка DS-LT343 по 4 шт. каждой детали.
- Огнестойкий: UL94-V0.



240 ММ СПУСК ТОРЦЕВОЙ



Артикул	Наименование	Спецификация, мм		Габариты, мм	Материал
		Ш	В		
DS-240-316L0	ИТК Спуск торцевой опт. лотка 240мм	60	60	140×64×140	ПВХ/ АБС-пластик

- Используется для организации спуска оптического кабеля к оборудованию.
- Для монтажа требуется винт Т-образной формы DS-LT147 и гайка DS-LT343 по 4 шт. каждой детали.
- Огнестойкий: UL94-V0.



60 ММ ВЫХОД ИЗОГНУТЫЙ

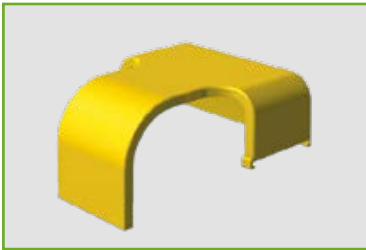
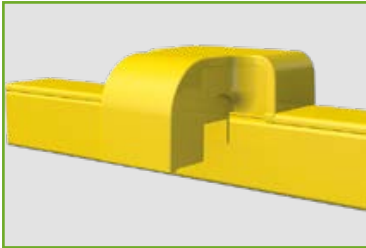

Крышка

Артикул	Наименование	Спецификация, мм		Габариты, мм	Материал
		Ш	В		
DS-060-LC250	ITK Выход изогнутый опт. лотка 60мм	45	60	89×134×78	ПВХ/ АБС-пластик
DS-060-38065	ITK Крышка изогнутого выхода опт. лотка 60мм	45	—	145×140×80	ПВХ/ АБС-пластик

- Монтируется на лоток 60×60 мм.
- Установка вручную, инструментов не требуется.
- Огнестойкий: UL94-V0.



90 ММ ВЫХОД ИЗОГНУТЫЙ С КРЫШКОЙ

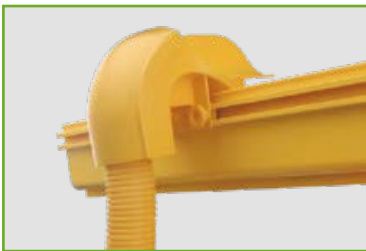

Крышка

Артикул	Наименование	Спецификация, мм		Габариты, мм	Материал
		Ш	В		
DS-LC22038162	ITK Выход опт. лотка 90мм с крышкой для 120x240мм	90	—	108×103×153	ПВХ/ АБС-пластик

- Крепится к лотку 120×100 мм, 240×100 мм, 360×100 мм, переходя в выход 90 мм без гофрированной трубки.
- Для монтажа требуется винт Т-образной формы (DS-LT147) и спиральная гайка (DS-LT343), по 2 штуки каждой детали.
- Огнестойкий: UL94-V0.

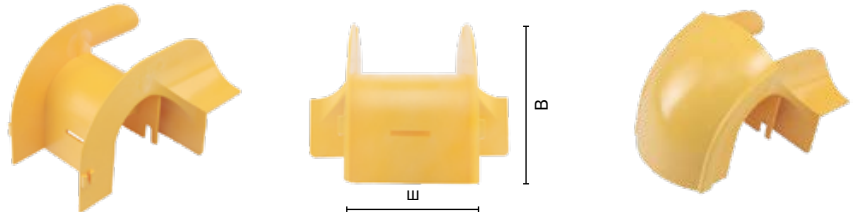

120 ММ ВЫХОД ИЗОГНУТЫЙ С КРЫШКОЙ



Крышка

Артикул	Наименование	Спецификация, мм		Габариты, мм	Материал
		Ш	В		
DS-LC24038064	ITK Выход опт. лотка 120мм с крышкой для 240x360x600мм	120	—	258×260×149	ПВХ/ АБС-пластик

- Собирается на лоток 120×100 мм, 240×100 мм, 360×100 мм, переходя в выход 120 мм.
- Для монтажа требуется винт Т-образной формы (DS-LT147) и спиральная гайка (DS-LT343), по 2 штуки каждой детали.
- Огнестойкий: UL94-V0.



130 ММ ВЫХОД ИЗОГНУТЫЙ С КРЫШКОЙ



Артикул	Наименование	Спецификация, мм		Габариты, мм	Материал
		Ш	В		
DS-LC21038161	ITK Выход опт. лотка 130мм с крышкой для 240х360мм	130	170	226×170×130	ПВХ/ АБС-пластик

- Собирается на лоток 120×100 мм, 240×100 мм, 360×100 мм, переходя в выход 130 мм.
- Для монтажа требуется винт Т-образной формы (DS-LT147) и спиральная гайка (DS-LT343), по 2 штуки каждой детали.
- Огнестойкий: UL94-V0.



ГОФРИРОВАННЫЕ ТРУБЫ И АКСЕССУАРЫ



Фиксатор труб

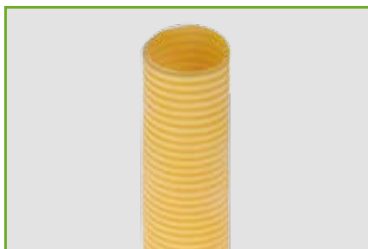

Гофрированная труба

Артикул	Наименование	Спецификация, мм	Габариты, мм	Материал
DS-LCR50	ITK Труба гофрированная 50х1000мм	50	50	ПВХ/ АБС-пластик
DS-LCR90	ITK Труба гофрированная 90х1000мм для выхода на 120мм	90	90	ПВХ/ АБС-пластик

- Подходит для всех кабельных выходов ИТК®.
- Фиксатор труб необходим для монтажа гофрированных труб.
- Длина трубы доступна по запросу.

Наш партнер в вашем регионе

